

**DISPL <sup>7</sup>AY  
GREATNESS**

**TCL20<sub>SE</sub>**

Para obter mais informações sobre como utilizar o telefone, acesse [tcl.com](http://tcl.com) e transfira o manual de utilizador completo. Também poderá encontrar no site respostas a perguntas frequentes.

## Nota:

Este é o manual do utilizador para o T671H.

Podem existir determinadas diferenças entre a descrição do manual do utilizador e o funcionamento do telefone, dependendo da versão de software do telefone ou dos serviços específicos do operador.

## Ajuda

Consulte os seguintes recursos para obter mais Perguntas frequentes, software e informações sobre assistência:

### Consultar Perguntas frequentes

Aceda a [www.tcl.com/global/en/service-support-mobile/faq.html](http://www.tcl.com/global/en/service-support-mobile/faq.html)

### Encontrar o seu número de série ou IMEI

Pode encontrar o seu número de série ou IMEI (International Mobile Equipment Identity) na embalagem. Em alternativa, selecione **Definições > Sistema > Sobre o telefone > Estado > Informação do IMEI** no próprio telefone.

### Obter o serviço de garantia

Em primeiro lugar, siga os conselhos presentes neste manual ou aceda a [www.tcl.com/global/en/service-support-mobile.html](http://www.tcl.com/global/en/service-support-mobile.html). Em seguida, verifique as informações das linhas diretas e centros de reparação através de [www.tcl.com/global/en/service-support-mobile/hotline&service-center.html](http://www.tcl.com/global/en/service-support-mobile/hotline&service-center.html)

### Ver informações legais

No telefone, aceda a **Definições > Sistema > Sobre o telefone > Informações legais**.

# Índice

<b>1</b>	<b>Noções básicas .....</b>	<b>4</b>
1.1	Descrição geral do dispositivo .....	4
1.2	Início.....	7
1.3	Ecrã inicial.....	9
1.4	Introdução de texto .....	17
<b>2</b>	<b>Aplicações multimédia.....</b>	<b>19</b>
2.1	Câmara .....	19
2.2	Galeria.....	24
2.3	Música.....	28
<b>3</b>	<b>Aplicações e funcionalidades .....</b>	<b>29</b>
3.1	Telefone.....	29
3.2	Contactos .....	34
3.3	Mensagens.....	37
3.4	Calendário.....	40
3.5	Relógio .....	41
3.6	Calculadora .....	44
3.7	Aplicações TCL .....	45
3.8	Outras aplicações .....	45
3.9	Aplicações Google .....	45
<b>4</b>	<b>Definições.....</b>	<b>48</b>
4.1	Wi-Fi.....	48
4.2	Bluetooth .....	49
4.3	Cartão SIM e rede móvel.....	50
4.4	Dispositivos ligados.....	51

4.5	Ecrã .....	53
4.6	Ecrã inicial e ecrã bloqueado.....	54
4.7	Som e vibração .....	55
4.8	Botões e gestos .....	55
4.9	Funções avançadas.....	56
4.10	Smart Manager .....	57
4.11	Segurança e biométrica .....	57
4.12	Localização .....	58
4.13	Privacidade .....	58
4.14	Aplicações.....	59
4.15	Armazenamento.....	59
4.16	Conta TCL.....	59
4.17	Contas.....	59
4.18	Bem-estar digital e controlo parental.....	59
4.19	Google.....	60
4.20	Acessibilidade .....	60
4.21	Sistema .....	60
<b>5</b>	<b>Tirar o máximo partido do telemóvel .....</b>	<b>62</b>
<b>6</b>	<b>Resolução de problemas.....</b>	<b>63</b>
<b>7</b>	<b>Especificações.....</b>	<b>69</b>
<b>8</b>	<b>Acessórios .....</b>	<b>71</b>
<b>9</b>	<b>Licenças .....</b>	<b>72</b>

# 1 Noções básicas

## 1.1 Descrição geral do dispositivo



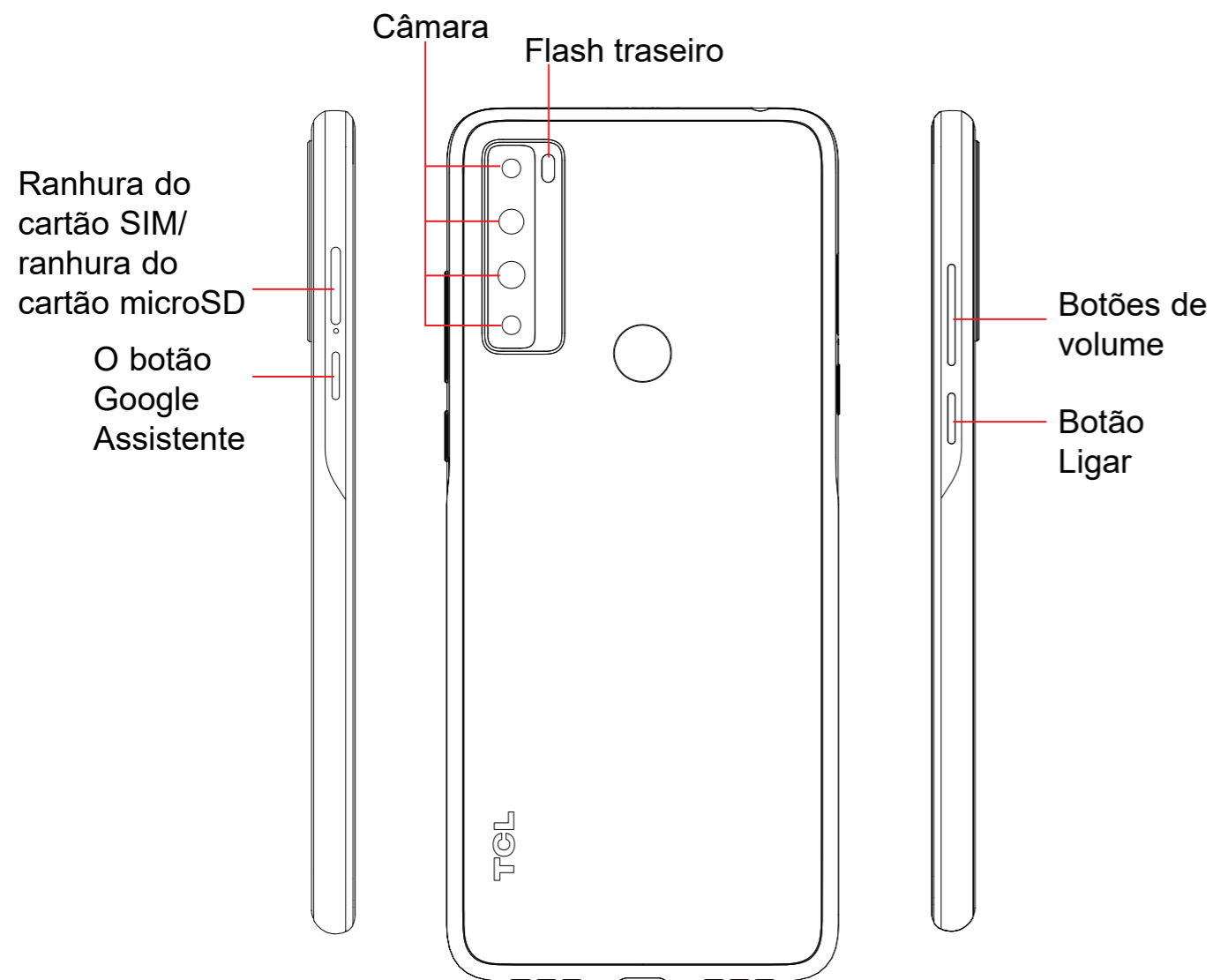

**O botão Google Assistente** (esquerda do dispositivo)

- Prima para aceder ao Google Assistente.

**Botão Voltar**

- Toque para voltar ao ecrã anterior ou para fechar uma caixa de diálogo, o menu de opções, o painel de notificações, etc.

**Botão Início**

- A partir de qualquer aplicação ou ecrã, toque para voltar ao ecrã inicial.
- Toque sem soltar para ativar o Google Assistente. Pode obter ajuda, tal como obter indicações e informações de um restaurante com base no conteúdo detetado no ecrã.

**Aplicações recentes**

- Toque para ver as aplicações às quais acedeu recentemente.

**Botão Ligar** (lado direito do dispositivo)

- Premir: bloquear o ecrã/iluminar o ecrã.
- Manter premida: mostrar o menu pop-up para seleccionar **Desligar/ Reiniciar/Modo de voo**.
- Premir sem soltar o botão **Ligar** e o botão **Diminuir volume** para capturar uma imagem do ecrã.
- Prima sem soltar o botão **Ligar** durante, pelo menos, 10 segundos para forçar a reinicialização.

**Botões de volume**

- No modo de chamada, ajusta o volume do auricular ou auscultador.
- No modo de Música/Vídeo/Transmissão, ajusta o volume da multimédia.
- No modo geral, ajusta o volume da multimédia.
- Silencia o toque de uma chamada a entrar.
- No modo de pré-visualização da câmara, prima o botão **Aumentar volume** ou **Diminuir volume** para tirar uma fotografia ou prima sem soltar para disparos contínuos.
- Prima duas vezes o botão Ligar para abrir a câmara.

## 1.2 Início

### Configuração

#### Inserir ou retirar o cartão SIM/microSD

- 1 Insira o pino do SIM fornecido no orifício.
- 2 Puxe o suporte do SIM para fora.
- 3 Coloque o cartão SIM ou o cartão microSD no suporte e feche-o com cuidado.

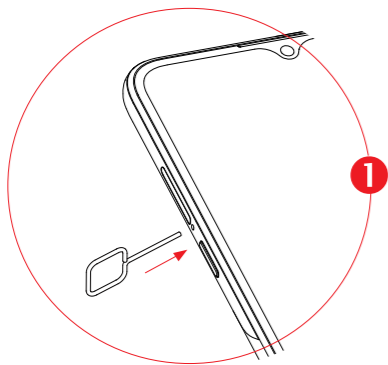

Apenas dispositivos com um cartão SIM

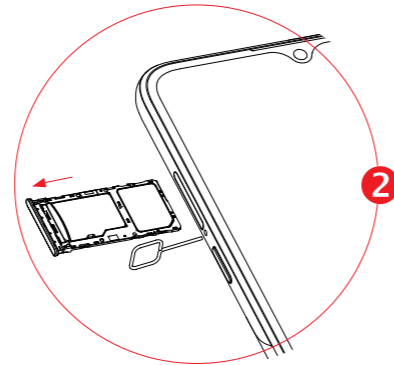

Apenas dispositivos com dois cartões SIM

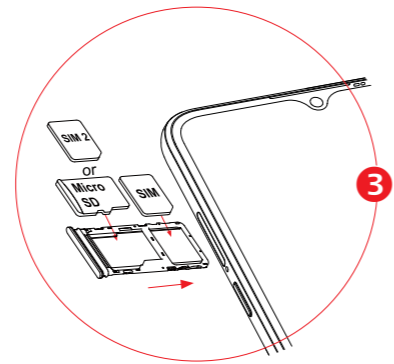
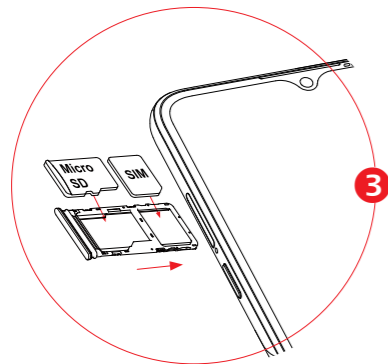



Tem de inserir o seu cartão SIM para efetuar chamadas. Não precisa de desligar o telefone antes de inserir ou remover o cartão SIM, uma vez que este telefone suporta *hot swap*.

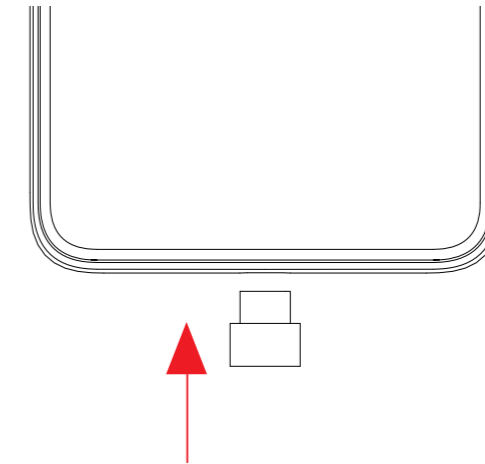

O seu telefone apenas suporta cartões nano SIM. Não tente inserir outro tipo de SIM, pois poderá danificar o telefone.

#### Carregar a bateria



É aconselhável que carregue completamente a bateria (  ). O estado de carga é indicado pela percentagem no ecrã quando o telefone está desligado. A percentagem aumenta à medida que o telefone é carregado.



Para reduzir o consumo e desperdício de energia quando a bateria estiver totalmente carregada, desligue o carregador da tomada; desligue o Wi-Fi, o GPS, o Bluetooth ou aplicações em segundo plano quando não estiverem em utilização; reduza a duração da luz de fundo, etc.

#### Ligar o telemóvel

Prima sem soltar o botão **Ligar** até o telefone ligar, desbloqueie o telefone (deslize, PIN, palavra-passe, padrão, impressão digital ou reconhecimento de rosto), se necessário, e confirme. O ecrã inicial é apresentado.

Se não souber o seu código PIN ou caso se tenha esquecido dele, contacte o seu operador de rede. Certifique-se de que guarda o código PIN num local seguro.

#### Desligar o telemóvel

Prima sem soltar o botão **Ligar** até aparecerem as opções e selecione **Desligar**.

## 1.3 Ecrã inicial

Pode trazer todos os itens (aplicações, atalhos, pastas e widgets) que adora ou utiliza com maior frequência para o seu ecrã inicial para obter acesso mais rápido. Toque no botão **Início** para mudar para o ecrã inicial.

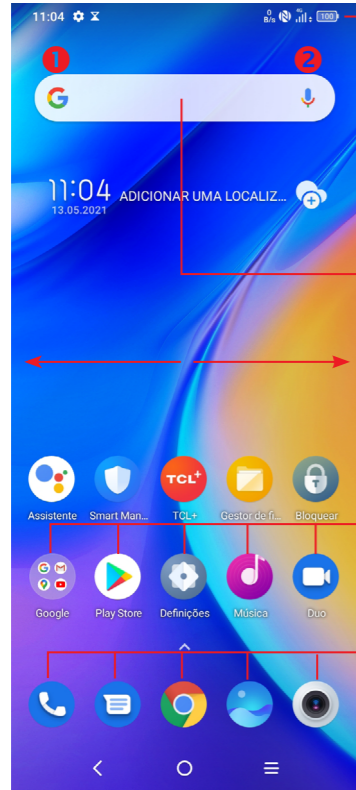

### Barra de estado

- Indicadores de estado/notificação
- Toque e arraste para baixo para abrir o painel de notificações

### Barra de pesquisa

- Toque em 1 para aceder ao ecrã de procura por texto
- Toque em 2 para aceder ao ecrã de procura por voz

Toque num ícone para abrir uma aplicação, pasta, etc.

### Aplicações da barra de Favoritos

- Toque para aceder à aplicação.
- Toque sem soltar para mover ou remover aplicações.

O ecrã inicial é fornecido num formato alargado para permitir ter mais espaço para adicionar aplicações, atalhos, etc. Faça deslizar o ecrã inicial na horizontal, para a esquerda e para a direita, para obter uma visualização completa.

## Utilizar o ecrã táctil

### Tocar



Para aceder a uma aplicação, toque na mesma com o dedo.

### Tocar sem soltar



Para aceder às opções disponíveis para um item, toque sem soltar o item. Por exemplo, selecione um contacto nos Contactos e mantenha-o premido. Irá aparecer uma lista de opções.

### Arrastar



Coloque o dedo no ecrã para arrastar um objeto para outro local.

### Deslizar/Passar



Faça deslizar o ecrã para se deslocar para cima e para baixo em aplicações, imagens e páginas Web. Pode também deslocar o ecrã na horizontal.

### Mover rapidamente



É parecido ao movimento de passar, mas quando move rapidamente os dedos, o ecrã move-se mais depressa.

### Aproximar/Afastar

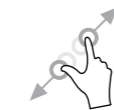

Coloque dois dedos na superfície do ecrã e aproxime-os ou afaste-os para diminuir/aumentar o tamanho de um elemento no ecrã.

### Rodar

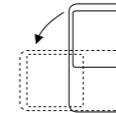

Modifique a orientação do ecrã automaticamente de vertical para horizontal virando o telefone para a esquerda, de forma a obter uma melhor visualização do ecrã.

## Barra de estado

A partir da barra de estado pode visualizar o estado do telefone (do lado direito) e as informações de notificação (do lado esquerdo).

Arraste para baixo a barra de estado para ver as notificações e arraste novamente para abrir o painel de definições rápidas.

Toque e arraste para cima para fechar. Quando existem notificações, pode aceder às mesmas se lhes tocar.

## Painel de notificações

Se existirem notificações, pode tocar e arrastar para baixo a barra de estado para abrir o painel de notificações e ler as informações detalhadas.

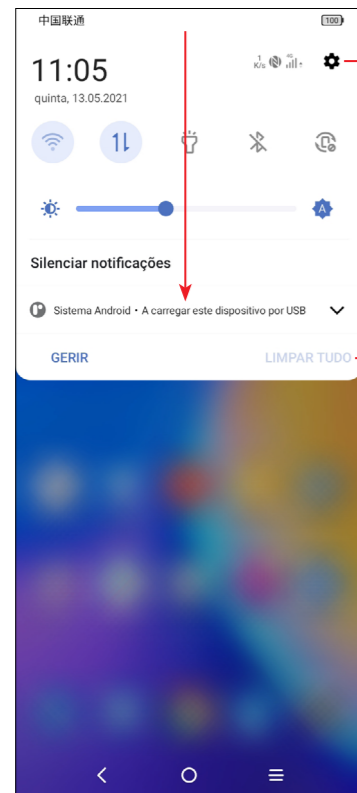

Toque para aceder a **Definições**, onde pode definir mais itens.

Toque para apagar todas as notificações de eventos (outras notificações em curso permanecem inalteradas).

## Painel de definições rápidas

Toque e arraste para baixo a partir da parte superior do ecrã para abrir o painel de definições rápidas.

Pode ativar ou desativar funções ou alterar modos tocando nos ícones.

Toque no ícone **Editar**  para personalizar o painel de definições rápidas.

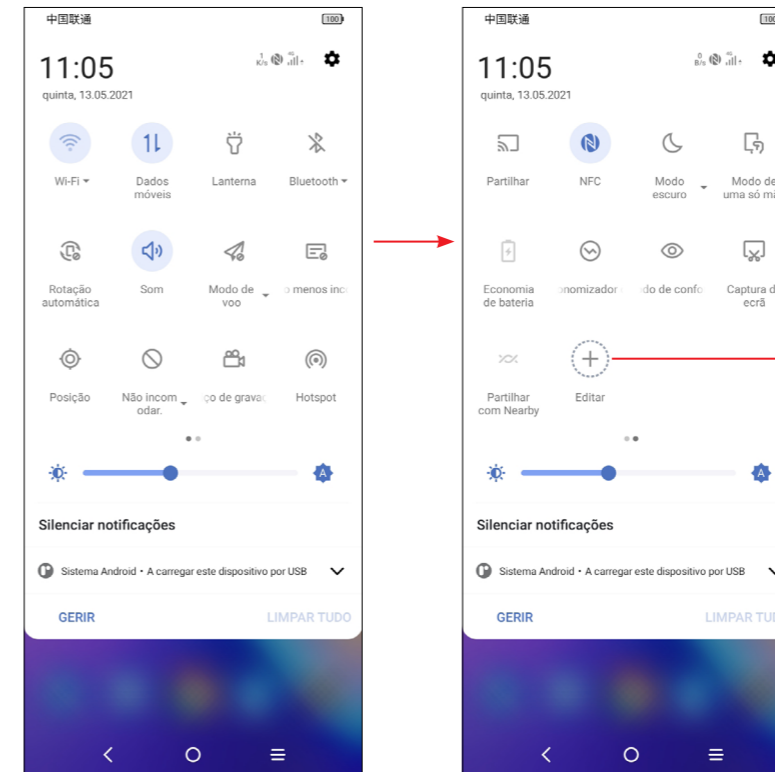

Toque para personalizar o painel de definições rápidas.

## Bloquear/desbloquear o ecrã

Para proteger o seu telefone e a privacidade, pode bloquear o ecrã através de um padrão, PIN, palavra-passe, impressão digital ou rosto.

Para criar um padrão de desbloqueio do ecrã, toque em **Definições > Segurança e biométrica > Bloqueio do ecrã**.

### Para bloquear o ecrã

- Se o telefone permanecer inativo durante algum tempo, bloqueia automaticamente o ecrã e entra no modo de suspensão para poupar energia. Vá para **Definições > Ecrã > Suspensão** e selecione um tempo limite do ecrã.
- Pode também bloquear manualmente o ecrã premindo o botão **Ligar** uma vez.

## Para desbloquear o ecrã

Prima o botão **Ligar** uma vez para acender o ecrã, deslize para cima e desbloqueie o ecrã com o método que definiu.



## Introduzir uma palavra-passe para desbloquear o ecrã

Quando o ecrã estiver ligado, deslize para cima a partir de qualquer posição no ecrã para visualizar o painel de introdução da palavra-passe. Introduza a palavra-passe de desbloqueio do ecrã.

## Utilizar desbloqueio por padrão

Desenhe o mesmo padrão que definiu para desbloquear o ecrã.

## Utilizar desbloqueio por rosto

- A partir da lista de aplicações, toque em **Definições > Segurança e biométrica > Desbloqueio por rosto**. Antes de utilizar a tecla de rosto, tem de definir um padrão/PIN/palavra-passe.
- Segure no telefone a 20-50 cm do seu rosto. Posicione o rosto no quadrado apresentado no ecrã. Para melhores resultados, sugerimos que a tecla de rosto seja registada no interior e afastado da luz solar direta.
- Ative o desbloqueio por rosto quando o ecrã ligar ou terá de deslizar para cima no ecrã em primeiro lugar.

## Utilizar desbloqueio por impressão digital

Toque no sensor de impressões digitais (**Definições > Segurança e biométrica > Impressão digital**) com um dedo registado para desbloquear o ecrã.

## Personalizar o ecrã inicial

### Adicionar

Toque sem soltar numa pasta, aplicação ou widget e arraste-os para o ecrã inicial que pretende.

### Reposição

Toque sem soltar num item, arraste-o para a posição pretendida e solte. Pode mover itens tanto no ecrã inicial como na barra de Favoritos. Prima sem soltar o ícone na extremidade esquerda ou direita do ecrã para arrastar o item para outra página do ecrã inicial.

### Remover

Toque sem soltar no item e arraste-o para cima do ícone de remoção  $\ominus$  e solte-o assim que o item ficar vermelho.

### Criar pastas

Para melhorar a organização de atalhos ou aplicações no ecrã inicial e na barra de Favoritos, pode adicioná-los a uma pasta, empilhando-os uns em cima dos outros. Para mudar o nome de uma pasta, abra-a e toque na barra de título da pasta para introduzir o novo nome.

### Personalização do fundo de ecrã

Toque sem soltar numa área vazia no ecrã inicial, toque em **Fundos de ecrã** para personalizar o fundo de ecrã.

## Widgets e aplicações recentemente utilizadas

### Consultar widgets

Toque sem soltar numa área vazia no ecrã inicial e toque em **Widgets** para apresentar todos os widgets.

Toque no widget selecionado e deslize-o para movê-lo para o ecrã pretendido.

### Consultar aplicações recentemente utilizadas

Para consultar aplicações recentemente utilizadas, toque no botão **Aplicações recentes**. Toque numa miniatura na janela para abrir a aplicação.

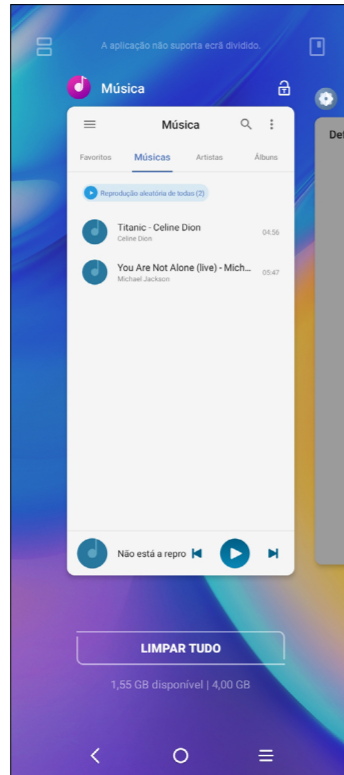

Toque numa miniatura e deslize-a para cima para fechar a aplicação, deslize-a para a direita/esquerda para alternar entre aplicações.

Toque em **LIMPAR TUDO** no fim do ecrã para fechar todas as aplicações em execução.

## Ajuste do volume



Prima o botão **Volume** para ajustar o volume da multimédia.

Toque no ícone  para ajustar o volume do Alarme, Toque e Notificações.

## 1.4 Introdução de texto

### Utilizar o teclado no ecrã

#### Definições do teclado no ecrã

Toque em **Definições > Sistema > Idioma e teclado**, toque no teclado virtual que pretende configurar e tem disponíveis uma série de definições.

#### Ajustar a orientação do teclado no ecrã

Vire o telefone de lado ou coloque-o na vertical para ajustar a orientação do teclado no ecrã. Pode ajustá-la alterando as definições (toque em **Ligar/Desligar Definições > Ecrã > Rodar ecrã automaticamente**).

- **Teclado Android**

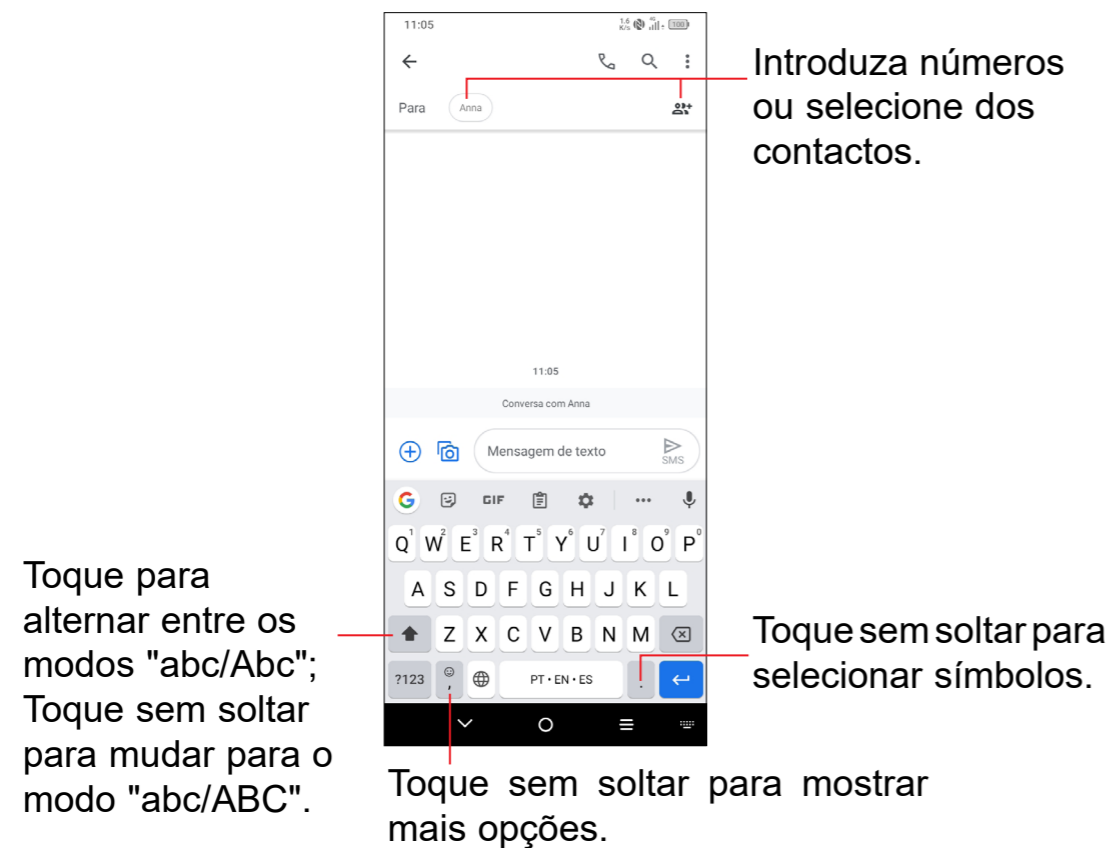

## Edição de texto

### Pode editar o texto que introduziu.

- Toque sem soltar ou toque duas vezes no texto que pretende editar.
- Arraste os separadores para alterar a quantidade de texto a editar.
- Aparecem as seguintes opções: **Cortar**, **Copiar**, e **Partilhar**.

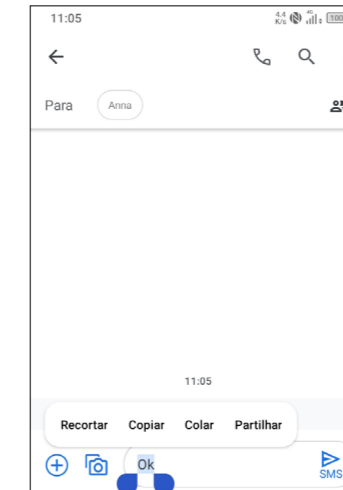

### Pode também inserir novo texto se preferir

- Toque no local onde pretende escrever ou toque sem soltar numa área em branco. O cursor pisca e aparece o separador. Arraste o separador para mover o cursor.
- Se tiver cortado ou copiado texto, toque no separador para mostrar a opção **Colar** e **Selecionar tudo** que lhe permite colar imediatamente.

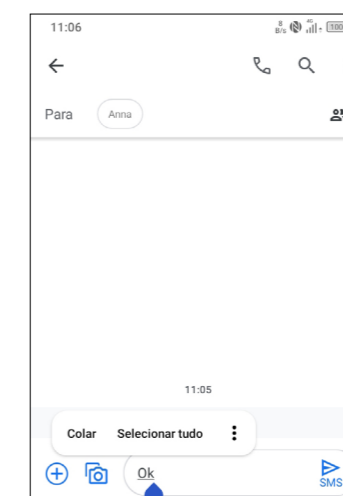

## 2 Aplicações multimédia

### 2.1 Câmara



Antes de utilizar a Câmara, não se esqueça de retirar a película de proteção da objetiva para evitar afetar a qualidade da imagem.

#### Iniciar câmara

Existem várias formas de abrir a aplicação Câmara.

##### A partir do ecrã inicial

A partir do ecrã inicial, toque em **Câmara** .

##### A partir do ecrã bloqueado

Quando o ecrã está bloqueado, prima o botão Ligar uma vez para acender o ecrã, em seguida, deslize para a esquerda no ícone da câmara no canto inferior direito para abrir a câmara.

##### Através da tecla de atalho

Basta premir duas vezes o botão **Ligar** para abrir a câmara.



1 Selecionar filtro

2 **Modo de flash**

Toque para ativar/desativar o flash da câmara

**AVISO:** Mantenha uma distância de segurança ao utilizar o flash. Não aponte o flash para os olhos das pessoas ou animais.

3 Tirar uma fotografia com temporizador

4 Tirar fotografias HDR

5 Ampliar/reduzir

6 Ativar/desativar modo Ultra grande angular

7 Alternar entre a câmara frontal/traseira

8 Tirar uma fotografia

9 Tocar para aceder às definições

10 Tamanho da imagem

11 Aproxime os dedos para reduzir ou afaste os dedos para ampliar

12 Veja as fotografias ou vídeos que gravou

13 Lente do Google

#### Lente do Google<sup>(1)</sup>



A Lente do Google é uma ferramenta gratuita que pode ajudá-lo a:

- Copiar texto
- Procurar produtos semelhantes
- Identificar plantas e animais
- Descobrir livros e multimédia
- Ler códigos



...e muito mais.



<sup>(1)</sup> O telefone também deve estar ligado a uma rede.

## Para tirar uma fotografia



O ecrã funciona como um visor. Primeiro, posicione o objeto ou paisagem no visor, toque no ecrã para focar, se necessário. Toque em  para capturar. A fotografia é guardada automaticamente. Pode também tocar sem soltar em  para efetuar disparos contínuos, o número máximo é 20.

## Para gravar um vídeo

Toque em **VÍDEO** para alterar o modo de câmara para vídeo. Toque em  para começar a gravar vídeo. Toque na parte esquerda deste ícone  para tirar uma fotografia durante a gravação de vídeo.

Toque no lado direito deste ícone  para parar a gravação de vídeo e toque em  para continuar. Toque em  para parar a gravação. O vídeo é guardado automaticamente.

## Outras operações disponíveis ao visualizar uma fotografia/vídeo que tenha gravado

- Deslize para a esquerda ou direita para ver as fotografias ou vídeos que gravou.
- Toque em  e depois em Gmail/ Bluetooth/MMS/etc. para partilhar a fotografia ou vídeo.
- Toque na **botão Voltar**  para voltar à **Câmara**.

## Modos e definições

### Modos

Deslize para a esquerda ou direita para alternar entre modos.

- **MAIS:** Ao selecionar MAIS, pode aceder a mais modos. Estes modos podem ser movidos para o ecrã principal tocando em .

**PANORAMA:** Toque para ativar a função de panorama. Toque no botão obturador para começar a tirar uma fotografia panorâmica e desloque o telefone de forma estável na direção indicada pela linha no ecrã. Quando os espaços estiverem preenchidos, a fotografia é guardada automaticamente. Se os espaços não estiverem totalmente preenchidos, toque no botão obturador novamente para guardar a fotografia.

**PARAR MOVIMENTO:** Capte várias fotografias de uma determinada cena e, em seguida, converta-as num vídeo acelerado.

**RASTO DE LUZ:** Capte movimentos criativos de luz ao utilizar uma fotografia de exposição longa.

**SUPER MACRO:** Toque para aceder ao modo de super macro. 4 cm é a melhor distância de disparo para macro.

**CÂMARA LENTA:** Grave ocasiões especiais e cenas com movimentos rápidos mesmo num ambiente escuro e reproduza-os a uma taxa de fotogramas lenta.

- **AUTOMÁTICO:** Automático é o modo predefinido para a Câmara.
- **VÍDEO:** Toque para aceder ao modo de vídeo.
- **RETRATO:** Toque para criar um efeito de profundidade de campo. Pode compor uma imagem que realce o seu motivo ao produzir um fundo fantásticamente desfocado.
- **PRO:** O modo de câmara Pro permite-lhe aperfeiçoar os parâmetros e fornece-lhe controlo total sobre a ISO, tempo de exposição P&B, abertura, velocidade do obturador, etc.

### Definições

Toque em  para definir mais opções:

- **Tamanho da fotografia:** Toque para selecionar o tamanho da fotografia.
- **Deteção de cena AI:** Uma vez ativada, a câmara irá identificar automaticamente o conteúdo da imagem de uma cena e categorizá-la em conformidade. São suportadas muitas categorias de cena diferentes. Isto apenas funciona ao utilizar a câmara principal.
- **Deteção de calorias<sup>(1)</sup>:** Ative  para detetar o conteúdo de calorias de um objeto captado.
- **Orientações inteligentes<sup>(1)</sup>:** Toque para ativar/desativar. Esta função fornece deteção de rosto por IA e guias de composição para retratos. Apenas funciona ao utilizar a câmara principal.
- **Função do botão de volume:** Toque para personalizar o botão de Volume para obturador, zoom ou volume ao utilizar a câmara.
- **Toque para capturar:** Toque para ativar/desativar. Quando ativado, a imagem será captada ao tocar simplesmente no ecrã do visor.

<sup>(1)</sup> Apenas disponível quando a deteção de cena AI está ativada.

- **Grelha: Toque para ativar/desativar.** Esta divide o ecrã em partes iguais e ajuda a tirar melhores fotografias ao facilitar o alinhamento dos elementos, tais como o horizonte ou os edifícios, às linhas da grelha.
- **Armazenamento:** Toque para selecionar entre armazenamento no telefone e cartão SD quando está inserido um cartão SD. A predefinição é armazenamento no telefone.
- **Guardar informações de localização:** Ative  para identificar fotografias e vídeos com a sua localização. Esta opção está disponível quando o serviço de localização por GPS está ativado.
- **Som do obturador:** Toque para ativar/desativar o som do obturador ao captar.
- **Nível de bolha de ar:** Ative o nível de bolha de ar para apresentar uma linha-guia no visor para ajudar a tirar melhores fotografias.
- **Marca d'água:** Toque para ativar/desativar a marca d'água.
- **Repor definições:** Toque para repor a câmara para as predefinições de fábrica.

Estão disponíveis outras duas opções quando muda para a câmara frontal:

- **Câmara de espelho:** Toque para ativar/desativar.

## 2.2 Galeria .....



A Galeria atua como leitor multimédia para que possa ver fotografias e reproduzir vídeos. Para além disso, está disponível um conjunto de operações adicionais para imagens e vídeos.

Para ver as fotografias que tirou, toque em  a partir do ecrã inicial.

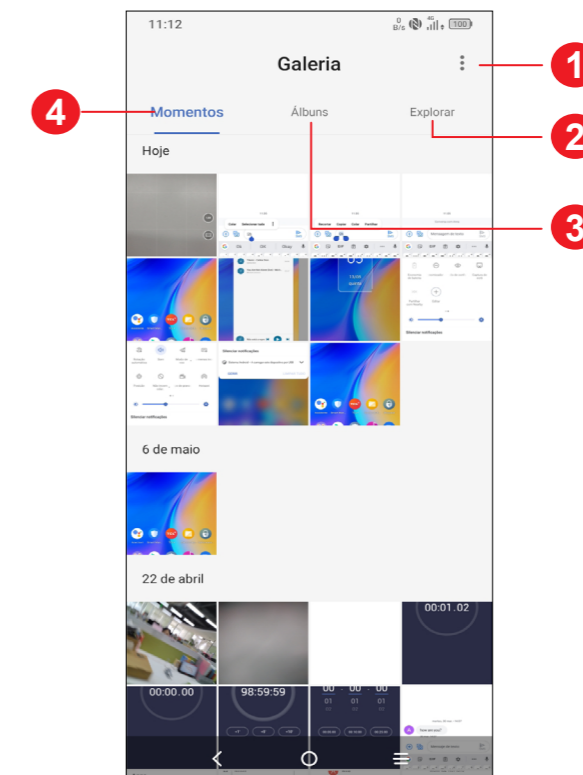

**1** Toque para aceder a mais opções

**2** Explorar

O Explorador reúne fotografias em grupos, tornando-as mais fáceis de encontrar

**3** Álbuns

As fotografias, vídeos e capturas de ecrã, etc. são automaticamente agrupados em Álbuns

**4** Momentos









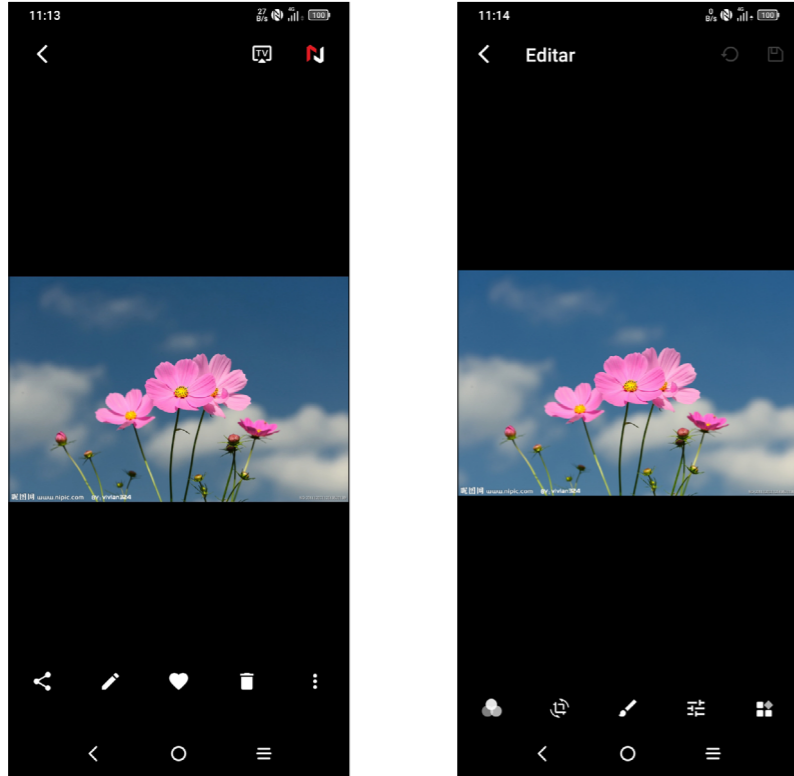

Veja as fotografias/vídeos que tirou

## Editar fotografias

Pode gerir fotografias rodando-as ou recortando-as, partilhando-as com amigos, definindo-as como foto de contacto ou fundo de ecrã, etc.

Localize a fotografia que pretende editar, toque na imagem a partir da vista de ecrã inteiro.





- Toque em  para partilhar a imagem.
- Toque em  para editar a imagem.
-  Escolher efeito de imagem.
-  **Recorte**, **Rode** ou **Espelhe** a imagem.
-  Desenhe a imagem.
-  Ajuste a cor da imagem.
-  Defina como Limpar, Apagar objetos ou Céu.
- Toque em  para definir a imagem como favorita.
- Toque em  para apagar a imagem.
- Toque em  > **Definir como** para definir a fotografia como Fotografia de contacto ou Fundo de ecrã.

## Gestão de álbuns

Se tiver muitas fotografias e vídeos, pode gerir os seus álbuns para permitir uma visualização mais prática.

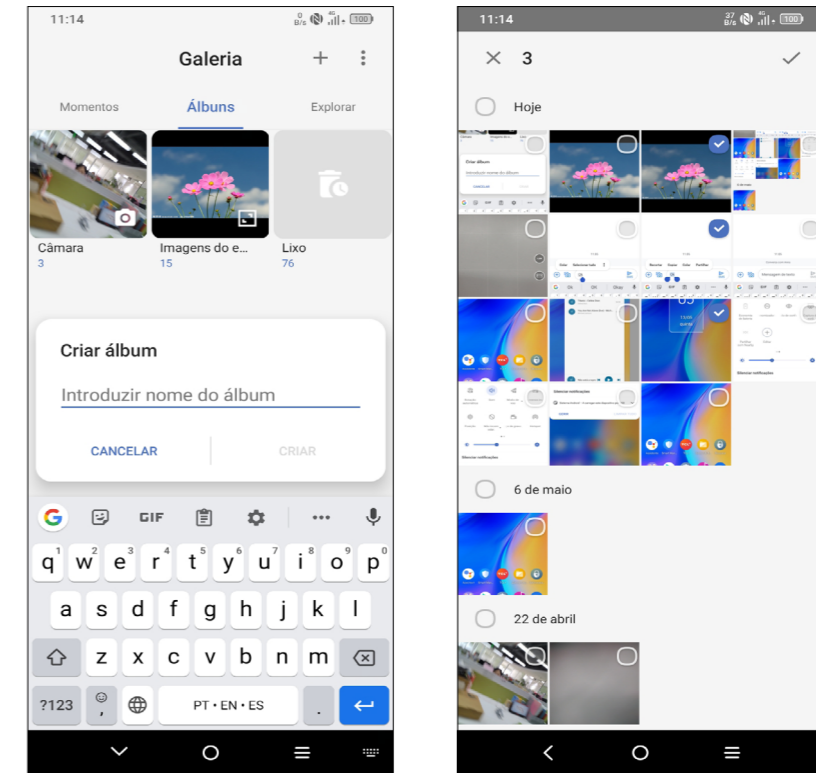
- Criar um álbum



Toque em  para criar e dar nome a um novo álbum. Selecione as fotografias e vídeos que pretende incluir no álbum tocando em  para copiá-los ou movê-los.

- Mover/copiar fotografias ou vídeos

Toque sem soltar na imagem ou vídeo que pretende mover/copiar. Toque em  > **Copiar para o álbum/Mover para o álbum** e selecione o álbum para onde pretende mover/copiar.

- Eliminar ou recuperar fotografias ou vídeos

Toque sem soltar na(s) fotografia(s) ou no(s) vídeo(s) que pretende eliminar, toque em  > **ELIMINAR**.

Os itens eliminados permanecerão no álbum **Lixo** durante 30 dias, após os quais serão eliminados definitivamente. Para os eliminar definitivamente dentro desse período, localize a(s) fotografia(s) ou o(s) vídeo(s) no **Lixo** e toque sem soltar para eliminar.

Para recuperar a(s) fotografia(s) ou o(s) vídeo(s) dentro desse período, toque sem soltar na(s) fotografia(s) ou no(s) vídeo(s) no **Lixo** e toque em  para recuperar.

- Ocultar o álbum <sup>(1)</sup>

Toque sem soltar no álbum que pretende ocultar, toque em  > **MOVER**. O conteúdo do álbum ficará oculto em **Momentos**.

## 2.3 Música



Pode reproduzir ficheiros de música guardados no telefone ou cartão microSD.

Para reproduzir um ficheiro de música, deslize para cima no ecrã inicial e toque em Música .

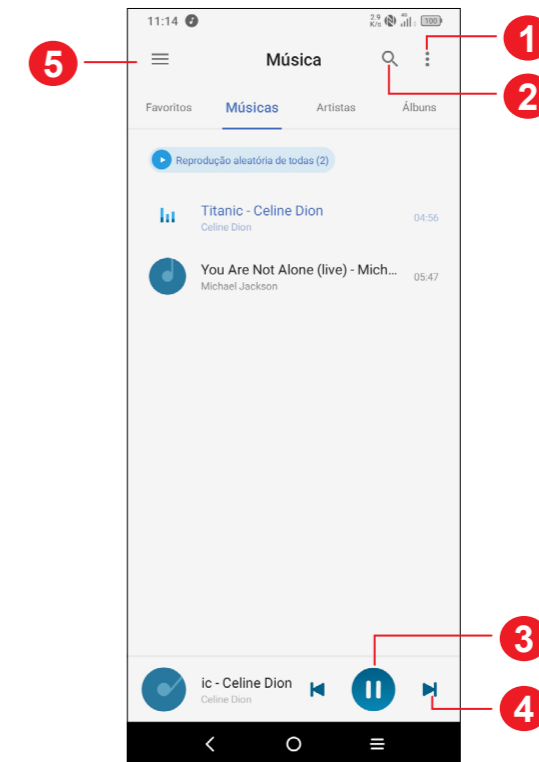

- 1 Mais opções
- 2 Procurar uma música
- 3 Reproduzir ou parar
- 4 Reproduzir a música seguinte
- 5 Definições da música

 Durante a reprodução de música, as operações pausa, reproduzir ou ignorar continuam disponíveis mesmo que o ecrã esteja bloqueado.

<sup>(1)</sup> Os álbuns predefinidos, tais como **Câmara**, **Vídeos**, **Capturas de ecrã**, etc. não podem ser ocultados ou movidos.

# 3 Aplicações e funcionalidades

## 3.1 Telefone



### Efetuar uma chamada

Para efetuar uma chamada, toque em  na barra Favoritos.

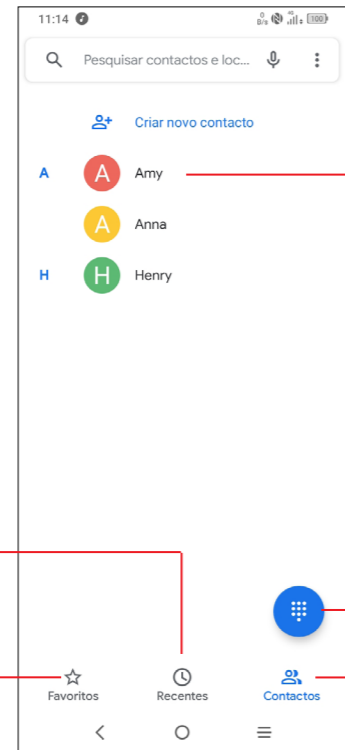

Ver as informações detalhadas da chamada

Registos de chamadas

Números favoritos

Mostrar o teclado de marcação

Contactos

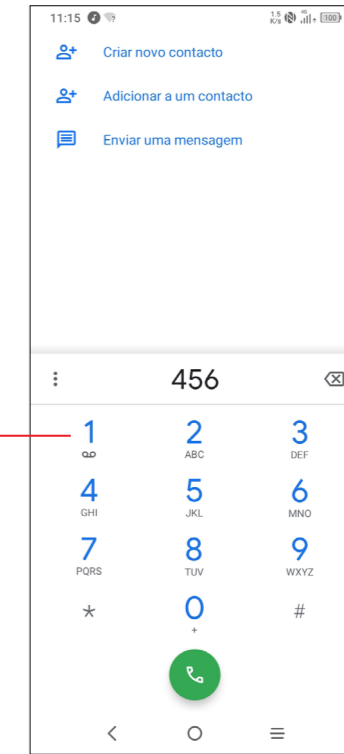

Toque sem soltar para aceder ao correio de voz



Introduza o número pretendido no teclado e toque em  para efetuar a chamada ou selecione um contacto a partir de **Contactos** ou **Registo de chamadas** deslizando ou tocando nos separadores para efetuar a chamada.

O número que inseriu pode ser guardado nos **Contactos** tocando em **Criar novo contacto** ou **Adicionar a um contacto**.

Caso se engane, pode apagar os dígitos incorretos tocando em .

Para desligar uma chamada, toque em .

### Chamada internacional

Para efetuar uma chamada internacional, toque sem soltar em  para inserir "+" e depois insira o indicativo internacional do país seguido do número de telefone completo e toque em .



### Chamada de emergência

Se o telefone estiver dentro da área de cobertura de uma rede, digite o número de emergência e toque em  para efetuar uma chamada de emergência. Consoante a sua rede e país esta ação pode ser possível sem um cartão SIM e sem digitar o código PIN do SIM.

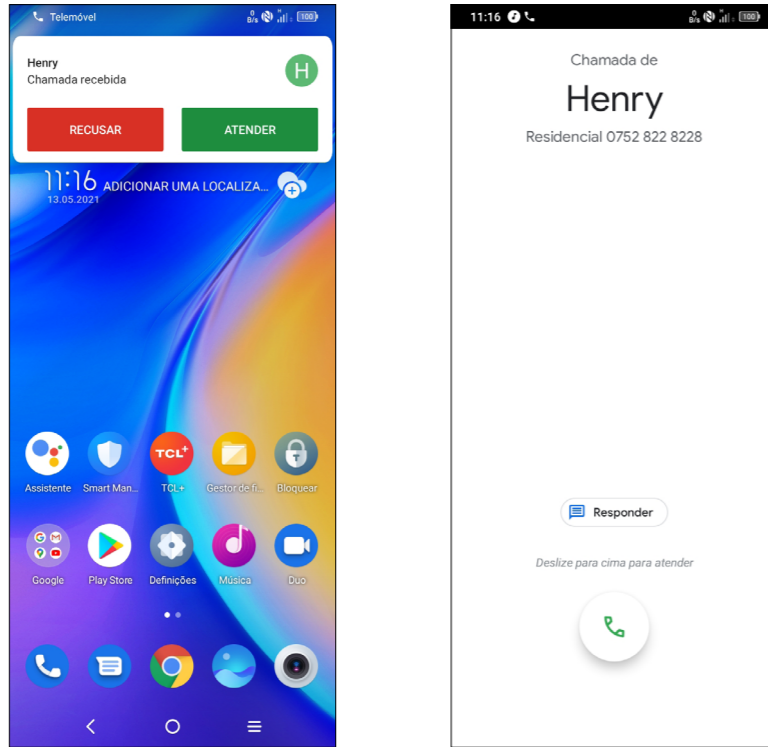
## Atender ou rejeitar uma chamada





Ao receber uma chamada:

- Prima **ATENDER** ou deslize para cima o ícone  para atender;
- Prima **RECUSAR** ou deslize para baixo o ícone  para rejeitar;
- Toque em  para rejeitar a chamada através do envio de uma mensagem predefinida.

## Aceder ao correio de voz

O seu correio de voz é fornecido pela sua rede para evitar que perca chamadas. Funciona como um atendedor de chamadas que pode consultar em qualquer altura.







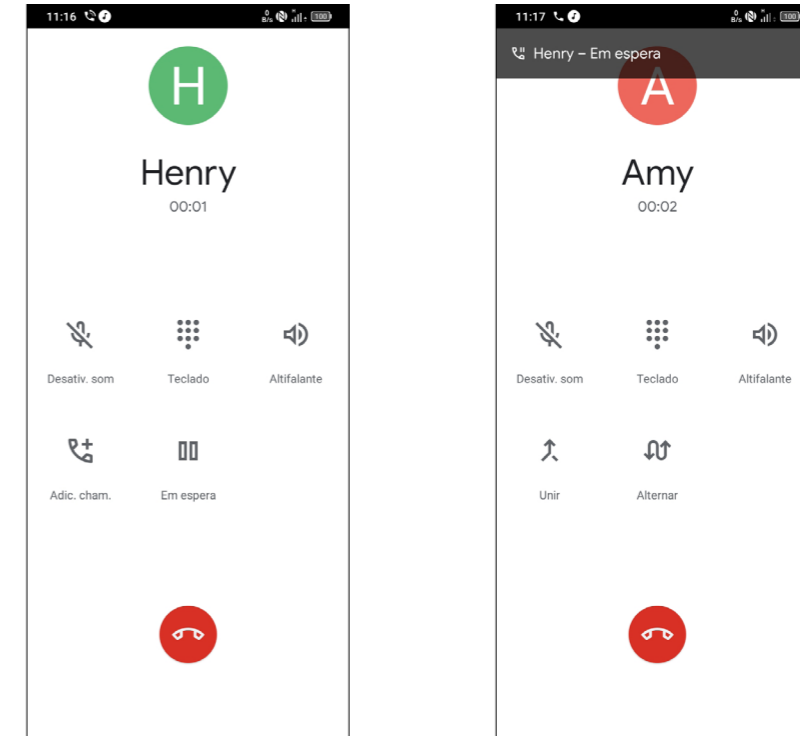

Para aceder ao correio de voz, toque sem soltar em .

Se receber uma mensagem de voz, aparece o ícone  na barra de estado. Abra o painel de Notificações e toque em **Novo correio de voz**.

## Durante uma chamada

Para ajustar o volume durante uma chamada, prima a tecla **Aumentar/Diminuir volume**.



-  Termina a chamada atual.
-  Toque para silenciar a chamada atual. Toque neste ícone novamente para ouvir a chamada.
-  Visualiza o teclado de marcação.
-  Toque para ativar o altifalante durante a chamada atual. Toque neste ícone novamente para desativar o altifalante.
-  Efetuar outra chamada.
-  Colocar uma chamada em espera.
-  Unir chamadas para iniciar uma chamada em conferência.
-  Dividir uma chamada em conferência em várias chamadas.
-  Alternar entre chamadas.



Para evitar o funcionamento acidental do ecrã tátil durante uma chamada, o ecrã bloqueia automaticamente quando coloca o telemóvel junto ao ouvido e desbloqueia quando o afasta.

## Gerir várias chamadas

Com este telefone pode gerir várias chamadas em simultâneo.

### Trocar chamadas

Ao aceitar duas chamadas, toque no ícone ↻ para alternar entre as duas linhas. A chamada atual é colocada em espera e retoma a outra chamada.

### Chamadas em conferência<sup>(1)</sup>

Pode configurar uma chamada em conferência do seguinte modo.

- Faça uma chamada para o primeiro participante da conferência.
- Toque em ☎+ para adicionar outra chamada.
- Introduza o número de telefone da pessoa que pretende adicionar à conferência e toque em 📞. Pode também adicionar participantes a partir do **Registo de chamadas** ou **Contactos**.
- Toque em ↗ para iniciar a conferência.
- Toque em 📞 para terminar a chamada em conferência e desligar todos os interlocutores.

## Definições de chamadas

Toque em ⋮ a partir do ecrã **Telefone** e, em seguida, toque em **Definições** para configurar o telefone e os contactos.

## Registo de chamadas

Pode aceder aos registos de chamadas tocando em 🕒 a partir do ecrã **Telefone**, para ver as chamadas perdidas, chamadas efetuadas e chamadas recebidas.

Toque numa chamada para ver informações ou operações adicionais. Pode iniciar uma nova chamada, enviar uma mensagem para o contacto ou número ou ver informações detalhadas da chamada.

<sup>(1)</sup> Depende do seu operador de rede.

Para eliminar o histórico de chamadas do contacto ou número a selecionado, toque sem soltar no contacto e selecione **Eliminar**.

## 3.2 Contactos.....

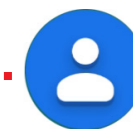

A aplicação **Contactos** permite um acesso rápido e fácil à pessoa que pretende contactar.

Pode visualizar e criar contactos no seu telefone e sincronizá-los com os seus contactos do Gmail ou outras aplicações na Web ou no seu telefone.

### Consultar a lista de contactos

Para ver os seus contactos, toque em 👤 a partir da barra de aplicações.

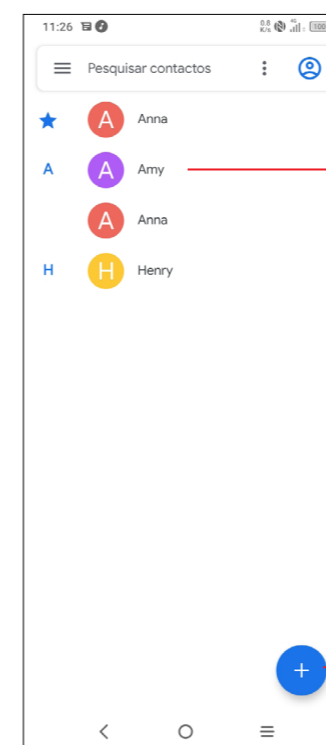

- Toque para abrir o painel de contactos rápido
- Toque sem soltar para partilhar ou eliminar o contacto selecionado

Adicionar novo contacto



Os contactos apagados serão também removidos de outras aplicações no telefone ou na web da próxima vez que sincronizar o telefone.

## Adicionar um contacto

Toque em  na lista de contactos para criar um novo contacto.

É-lhe solicitado que introduza o nome e outras informações do contacto. Ao deslocar-se para cima e para baixo no ecrã, pode mudar de um campo para outro.

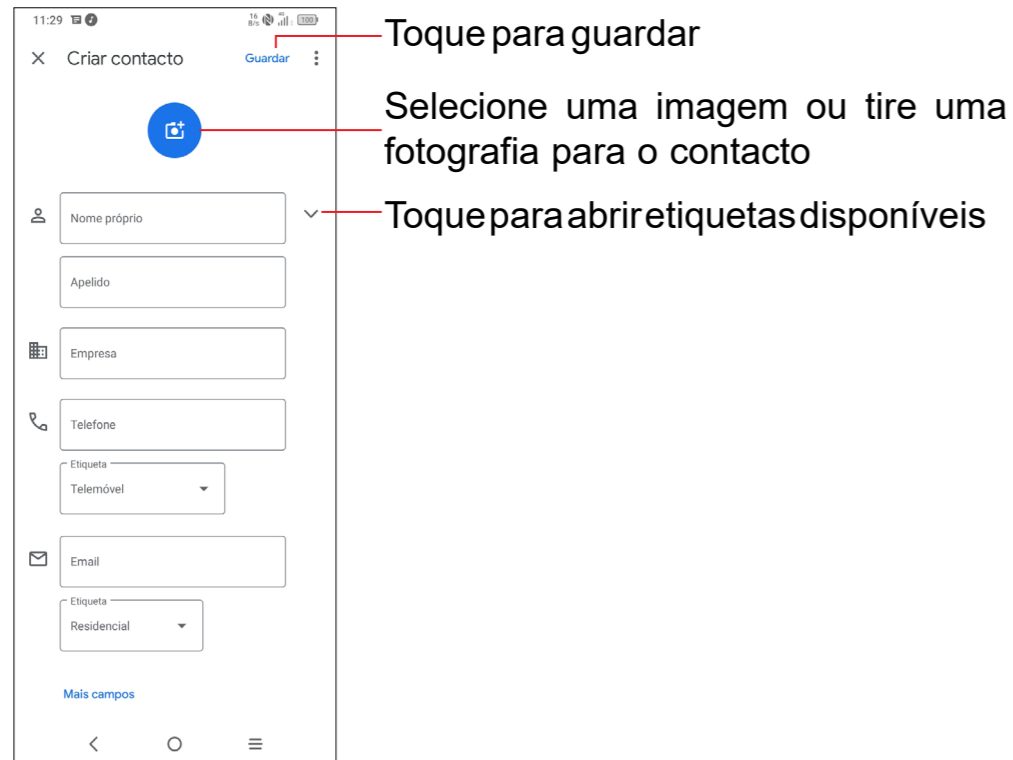

## Adicionar aos/remover dos favoritos <sup>(1)</sup>

Para adicionar um contacto aos favoritos, pode tocar num contacto para ver os detalhes e, em seguida, tocar em  para adicionar o contacto aos favoritos.

Para remover um contacto dos favoritos, toque em  no ecrã de detalhes do contacto.

## Editar os contactos

Para editar as informações de contacto, toque em  no ecrã de detalhes do contacto.



Quando terminar, toque em **Guardar**.

<sup>(1)</sup> Os contactos telefónicos e de Gmail podem ser adicionados aos favoritos.

## Utilizar o painel de contactos rápido

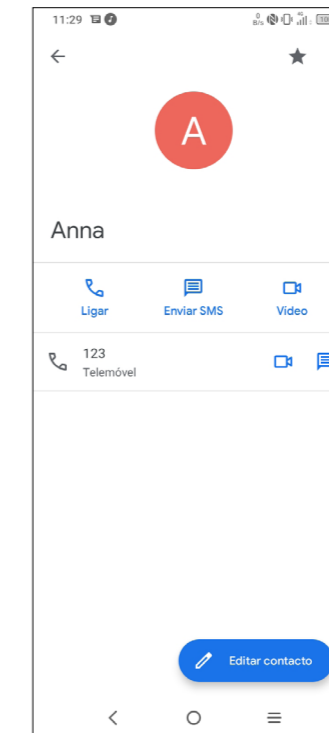
Toque num contacto para abrir o painel de contactos rápido.



- Toque em  ou no número para efetuar uma chamada.
- Toque em  para enviar uma mensagem.
- Toque em  para efetuar uma chamada de vídeo.

Os ícones disponíveis no painel Contactos Rápidos dependem da informação que tiver do contacto e das aplicações e contas no telefone.

## Partilhar contactos

Pode partilhar um único contacto ou vários contactos com outros enviando-lhes o vCard do contacto por Bluetooth, Gmail, etc.

- A partir do ecrã Contactos, toque sem soltar num contacto e toque em .
- Selecione a aplicação para efetuar esta ação.

## Contas

Os contactos, dados ou outras informações podem ser sincronizados a partir de várias contas, dependendo das aplicações instaladas no seu telefone.

Para adicionar uma conta, toque em  a partir da lista de contactos e toque em **Definições > Contas > Adicionar conta**. Ou, a partir do ecrã inicial, toque em **Definições > Contas > Adicionar conta**.

É-lhe solicitado que selecione o tipo de conta a adicionar, como Google, etc.

Tal como com outras configurações de conta, tem de introduzir informações detalhadas, como nome de utilizador, palavra-passe, etc.

Pode remover uma conta, bem como todas as informações associadas à mesma. Toque na conta que pretende eliminar, toque **Remover conta** e, em seguida, confirme.

### Sincronização automática

No ecrã **Contas**, ative a opção **Sincronização automática de dados** . Se ativada, todas as alterações a informações no telefone ou online serão automaticamente sincronizadas.

## 3.3 Mensagens.....



### Escrever nova mensagem

Com este telemóvel, pode criar, editar, enviar e receber SMS e MMS.

Para aceder às Mensagens, toque em  a partir da barra de aplicações.

No ecrã da lista de mensagens, toque em  para criar mensagens de texto/multimédia.

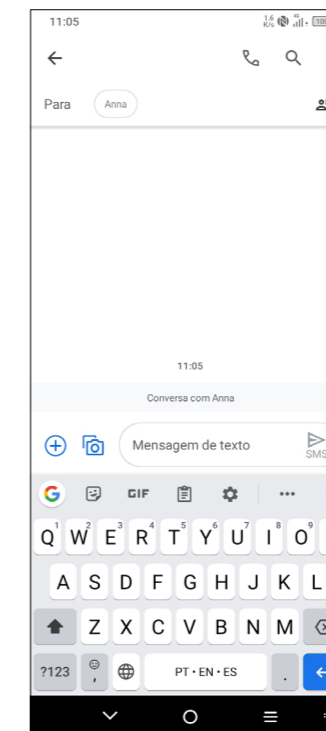

### Enviar uma mensagem de texto

- Para adicionar destinatários, introduza um número de telemóvel ou selecione um contacto na barra **Para**.
- Toque na barra **Mensagem de texto** para introduzir o texto da mensagem.
- Quando terminar, toque em  para enviar a mensagem de texto.





Letras específicas (acentos) irão aumentar o tamanho da SMS. o que pode fazer com que sejam enviadas várias SMS para o destinatário.

### Enviar uma mensagem multimédia

A MMS permite-lhe enviar clips de vídeo, imagens, fotografias, animações, slides e sons para outros telemóveis compatíveis e endereços de e-mail.

Uma SMS é automaticamente convertida em MMS quando são anexados ficheiros multimédia (imagem, vídeo, áudio, diapositivos, etc.) ou são adicionados um assunto ou endereços de e-mail.

- Para enviar uma mensagem multimédia, introduza o número de telefone do destinatário na barra **Para**.
- Escreva o texto da mensagem na barra **Mensagem de texto**.
- Toque em  para permitir o acesso à sua localização, enviar uma mensagem de voz ou anexar ficheiros.

- Toque em  para tirar uma fotografia/gravar um vídeo ou anexar uma fotografia/vídeo.
- Quando terminar, toque em  para enviar a mensagem multimédia.

## Gerir mensagens

Quando recebe uma mensagem, aparece o ícone  na barra de estado como notificação. Arraste para baixo a barra de estado para abrir o painel de notificações. Toque na nova mensagem para abrir e ler. Pode também aceder à aplicação **Mensagens** e tocar na mensagem para abri-la.

As mensagens são apresentadas como uma conversa.

Toque numa mensagem para aceder ao ecrã de composição da mensagem:

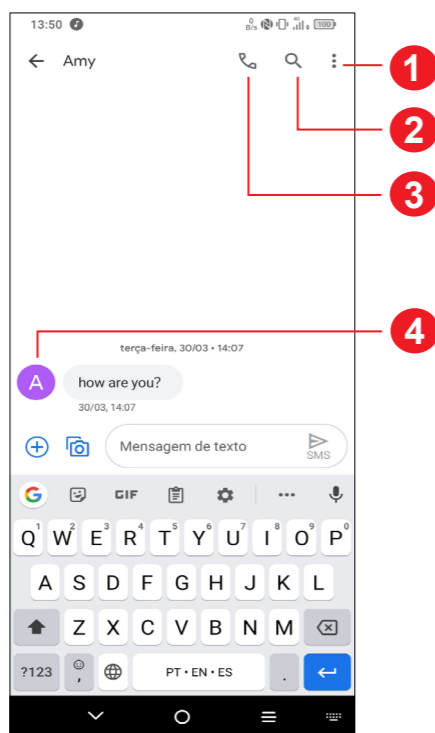

- 1 Toque para obter mais opções
- 2 Toque para pesquisar uma conversa
- 3 Toque para ligar para o número
- 4 Toque para guardar o número nos Contactos ou ver os detalhes do contacto, se o número já tiver sido guardado

Para ajustar as definições de mensagens, toque em  e selecione **Definições** no ecrã da lista de mensagens.

## 3.4 Calendário.....



Utilize o **Calendário** para manter um registo de reuniões, compromissos importantes, etc.



Para ver o calendário e criar eventos, abra a pasta de aplicações da Google a partir do ecrã inicial e toque em **Calendário**.

### Vista multimodos

Pode visualizar o Calendário por **Agenda, Dia, 3 dias, Semana** ou **Mês**. Toque em  para seleccionar.



### Para criar novos eventos

Pode adicionar novos eventos a partir de qualquer vista de Calendário.

- Toque em .
- Preencha todas as informações necessárias para este novo evento. Se for um evento para o dia todo, pode ativar **O dia todo** .
- Convide pessoas para o evento. Introduza os endereços de e-mail das pessoas que pretende convidar separados por vírgulas. Os convidados irão receber um convite do Calendário e E-mail.
- Quando terminar, toque em **Guardar** no topo do ecrã.

Para criar rapidamente um evento a partir do ecrã da vista Semanal, toque num espaço vazio para seleccionar uma área alvo para mostrar **+ Novo evento** e toque novamente para criar o novo evento.

### Para eliminar ou editar um evento

Para eliminar ou editar um evento, toque no evento para aceder ao respetivo ecrã de detalhes. Toque em  para editar o evento ou toque em  > **Eliminar** para eliminar.

## Lembrete de evento

Se for definido um lembrete para um evento, o ícone de evento futuro  aparece na barra de estado como notificação quando atingir a hora do lembrete.

Toque e arraste para baixo a barra de estado para abrir o painel de notificações, toque no nome do evento para ver a lista de notificações do Calendário. Toque no botão **Voltar** para manter os lembretes pendentes na barra de estado e painel de notificações.

## 3.5 Relógio







O seu telemóvel tem um despertador incorporado.

Para ver a hora atual, deslize para cima no ecrã inicial e toque em **Relógio** ou toque na hora no ecrã inicial para aceder ao relógio.

### Alarme

A partir do ecrã Relógio, toque em **Alarme** para aceder ao mesmo.

- Ligue  para ativar o alarme.
- Toque em  para adicionar um novo alarme e toque em  para guardar.
- Toque num alarme já existente para aceder ao ecrã de edição do alarme.
- Toque em  para eliminar o alarme selecionado.

### Relógio



Para ver a data e a hora, toque em **Relógio**.

- Toque em  para adicionar um cidade da lista.

## Temporizador

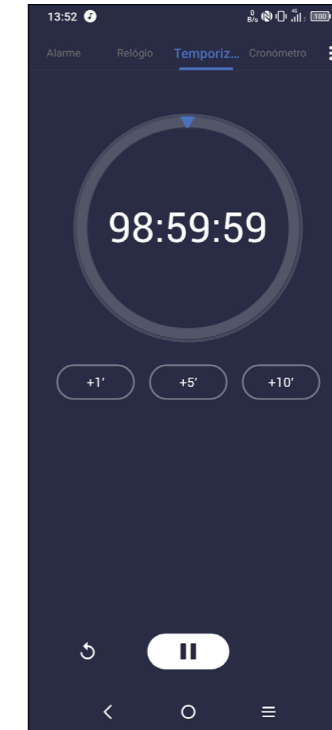
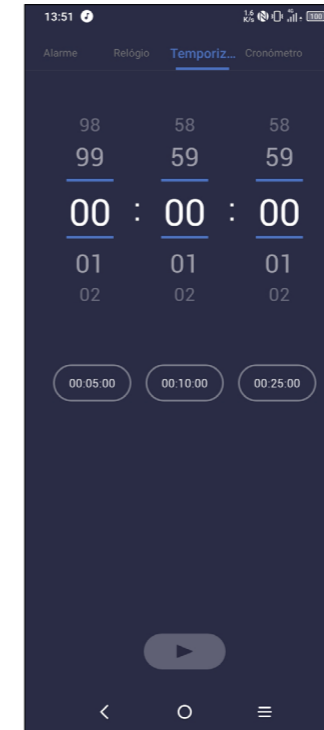
A partir do ecrã Relógio, toque em **Temporizador** para aceder ao mesmo.





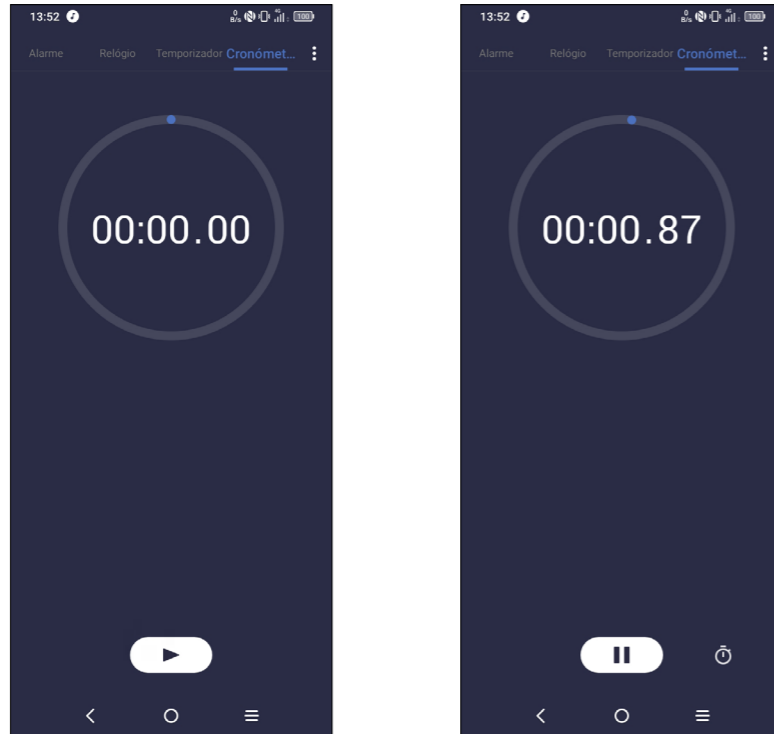

- Definir a hora.
- Toque em  para iniciar a contagem decrescente.
- Toque em  para colocar em pausa.
- Toque em  para repor.

## Cronómetro

A partir do ecrã Relógio, toque em **Cronómetro** para aceder ao mesmo.



- Toque em  para iniciar o Cronómetro.
- Toque em  para mostrar uma lista de registos de acordo com a hora atualizada.
- Toque em  para colocar em pausa.
- Toque em  para repor.
- Toque em  para partilhar.

## Ajustar as definições do relógio

Toque em  para aceder às definições de Relógio e Alarmes.

## 3.6 Calculadora



Para resolver problemas matemáticos com a **Calculadora**, deslize para cima a partir do ecrã inicial e toque em .

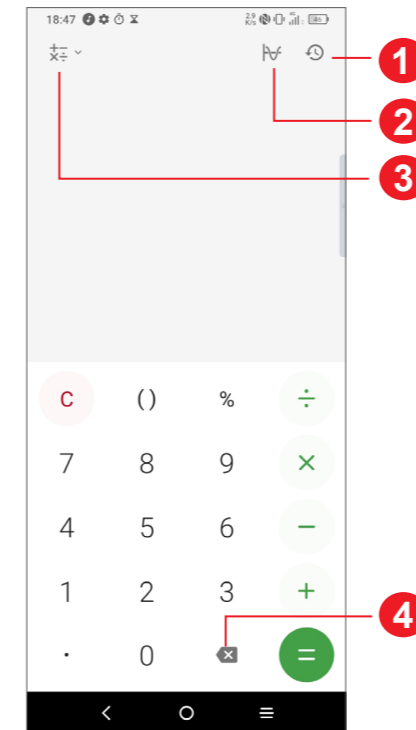

- 1 Histórico de cálculos
- 2 Toque para alternar entre calculadora básica e calculadora científica
- 3 Para mais opções sobre conversão de **Moeda e Unidades**
- 4 Toque para apagar os dígitos um a um

## 3.7 Aplicações TCL

### NXTVISION

O **NXTVISION** proporciona otimização da imagem, otimização de vídeo e jogos e outras funções de ecrã, ajudando o seu ecrã a ganhar vida com uma experiência fantástica visualmente otimizada.

### TCL+

O **TCL+** ajuda-o a aprender mais sobre notícias e tendências na TCL, a melhorar a experiência do seu smartphone, a descobrir as publicações mais recentes nas redes sociais, etc.

### Centro de suporte

O Centro de suporte ajuda-o a saber mais sobre Perguntas frequentes em destaque, instruções de funcionamento, resolução de problemas, etc. Pode também enviar-nos os seus comentários.

## 3.8 Outras aplicações <sup>(1)</sup>

As aplicações anteriores nesta secção estão pré-instaladas no telefone. Para transferir e instalar mais aplicações de terceiros, utilize a aplicação Google Play Store.

## 3.9 Aplicações Google

As aplicações Google estão pré-instaladas no telefone para melhorar a eficácia de funcionamento e ajudá-lo a desfrutar da vida.

Este manual apresenta brevemente as aplicações. Para obter as funcionalidades detalhadas e os manuais de utilizador, consulte os websites relacionados ou a introdução fornecida nas aplicações.

Recomendamos que se registe com uma conta Google para desfrutar de todas as funções.

<sup>(1)</sup> A disponibilidade da aplicação depende do país e do operador.

## Chrome

Um Web browser com o qual pode navegar na Internet.

Os seus favoritos, histórico de navegação e definições em todos os dispositivos com o browser instalado podem ser sincronizados com a sua conta Google.

## Gmail

Como serviço de e-mail baseado na Web da Google, o Gmail é especificado quando configura o telefone pela primeira vez. Com esta aplicação, pode enviar e receber e-mails, gerir e-mails por etiquetas, arquivar e-mails, etc. Os e-mails podem ser automaticamente sincronizados com a sua conta Gmail.

## Maps

O Google Maps oferece imagens de satélite, mapas de ruas, vistas panorâmicas 360° de ruas, condições de trânsito em tempo real e planeamento de rotas para viajar a pé, de automóvel ou de transportes públicos. Ao utilizar esta aplicação, pode obter a sua localização, procurar um local e obter uma sugestão de rota para as suas viagens.

## YouTube

O YouTube é uma aplicação de partilha de vídeos online, na qual os utilizadores podem carregar, ver e partilhar vídeos. O conteúdo disponível inclui videoclips, clips de TV, vídeos de música e outro conteúdo, tal como blogues em vídeo, vídeos originais curtos e vídeos educacionais. Suporta uma função de transmissão que permite ao utilizador começar a ver o vídeo quase na mesma altura em que começa a transferi-lo da Internet.

## Play Store

Serve como loja de aplicações oficial para o sistema operativo Android, permitindo aos utilizadores procurar e transferir aplicações e jogos. As aplicações podem ser gratuitas ou ter custos.

Na Play Store, procure a aplicação que pretende, transfira-a e siga o manual de instalação para instalar a aplicação. Pode também desinstalar, atualizar uma aplicação e gerir as suas transferências.

## Duo

Uma aplicação móvel de chat de vídeo.

Com números de telefone verificados, os utilizadores podem efetuar chamadas de vídeo facilmente para pessoas na sua lista de contactos.

## Fotografias

O Google Fotografias guarda fotografias e vídeos. Analisa automaticamente fotografias e organiza-as em grupos, para que possa localizar rapidamente as fotografias de que precisa.

## Google Pay

O Google Pay permite-lhe efetuar pagamentos contactless com o telefone, que é a forma mais rápida, simples e segura de pagar em milhões de lugares - em lojas, online e mais.

## Google Assistente

Os dispositivos podem ter um botão físico dedicado para o Google Assistente.

- **Predefinição** — Premir uma vez para ativar

O modo predefinido é o mesmo que iniciar o Google Assistente premindo sem soltar o botão Início.

## Ficheiros

A funcionalidade Ficheiros apresenta todos os dados guardados no telefone, incluindo no cartão SD externo e memória interna, tais como aplicações, ficheiros multimédia transferidos da Google Play Store, do YouTube ou de outros locais; vídeos, imagens ou áudios gravados; outros dados transferidos por Bluetooth, cabo USB, etc.

# 4 Definições

Para aceder às **Definições**, deslize para cima a partir do ecrã inicial ou deslize para a esquerda e toque em **Definições** .

Pode também deslizar para baixo a partir do painel de notificações e tocar em .

## 4.1 Wi-Fi

Pode estabelecer uma ligação à Internet quando o telefone estiver ao alcance de uma rede sem fios. O Wi-Fi pode ser utilizado no telefone mesmo sem um cartão SIM inserido.

### Para ligar o Wi-Fi e ligar a uma rede sem fios

- Toque em **Definições > Wi-Fi**.
- Ative .
- Quando o Wi-Fi está ativado, são apresentadas as redes Wi-Fi detetadas.
- Toque numa rede Wi-Fi para ligar à mesma. Se a rede que selecionou estiver protegida, terá de introduzir uma palavra-passe ou outros dados (pode contactar o operador de rede para obter detalhes). Quando terminar, toque em **LIGAR**.

### Adicionar uma rede Wi-Fi

Se o Wi-Fi estiver ativado, pode adicionar novas redes Wi-Fi de acordo com a sua preferência.

- Toque em **Definições > Wi-Fi > Adicionar rede**.
- Introduza o nome da rede e as informações da rede necessárias.
- Toque em **Ligar**.

### Esquecer uma rede Wi-Fi

Os passos seguintes impedem a ligação automática a redes que já não pretenda utilizar.

- Ative o Wi-Fi, se ainda não estiver ativado.
- No ecrã de Wi-Fi, toque no nome da rede guardada.

- Toque em **ESQUECER** na caixa de diálogo que aparece.

## 4.2 Bluetooth <sup>(1)</sup>

### Bluetooth

O Bluetooth é uma tecnologia de comunicações sem fios de curto alcance que pode utilizar para trocar dados ou ligar a outros dispositivos Bluetooth para várias utilizações.

#### Ativar o Bluetooth

- Toque em **Definições > Bluetooth**.
- **Ative** .

O nome do dispositivo aparece no ecrã.

#### Para mudar o nome do dispositivo

- Toque em **Definições > Bluetooth**.
- Toque em **Nome do dispositivo**.
- Introduza um nome e toque em **MUDAR O NOME** para confirmar.

#### Associar/ligar o telefone a um dispositivo Bluetooth

Para trocar dados com outro dispositivo, tem de ativar o Bluetooth e associar o telefone ao dispositivo Bluetooth com o qual pretende trocar dados.

- Toque em **Definições > Bluetooth > + Associar novo dispositivo**.
- A partir da lista, selecione um dispositivo Bluetooth ao qual pretende associar o seu telefone.
- Na caixa de diálogo, toque em **ASSOCIAR** para confirmar.
- Se a associação for bem sucedida, o telefone liga ao dispositivo.

#### Para desassociar de um dispositivo Bluetooth

- Toque em  ao lado do nome do dispositivo do qual pretende desassociar.

<sup>(1)</sup> Recomendamos que utilize auriculares Bluetooth TCL que foram testados e são compatíveis com o telefone. Vá até ao site <https://www.tcl.com> para obter mais informações sobre o auricular Bluetooth TCL.

- Toque em **ESQUECER** para confirmar.

## 4.3 Cartão SIM e rede móvel

Aceda a **Definições > Cartão SIM e rede móvel > Definições do cartão SIM > SIM 1 > Modo de roaming** para ativar o roaming de dados, definir o tipo de rede preferencial, verificar a ligação de rede que está a utilizar ou criar um novo ponto de acesso, etc.

### Cartões SIM <sup>(1)</sup>

Toque para escolher SIM 1 ou SIM 2 para ligar à rede, efetuar chamadas e enviar SMS.

### Utilização de dados

Na primeira vez que ligar o seu telefone com um cartão SIM inserido, este irá configurar automaticamente o serviço de rede: 2G, 3G ou 4G.

Se não estiver ligado à rede, pode ativar os dados móveis em **Definições > Cartão SIM e rede móvel > Utilização de dados**.

### Economizador de dados

Ao ativar o Economizador de dados, reduz a utilização de dados evitando que algumas aplicações enviem ou recebam dados em segundo plano.

### Dados móveis

Se não precisar de transmitir dados em redes móveis, desative a opção **Dados móveis** para evitar custos significativos de utilização de dados em redes móveis de operadores locais, principalmente se não tiver um plano de dados.



A utilização de dados é medida pelo telefone e o operador pode fazer uma contagem diferente.

### Modo de voo

Ative o **Modo de voo**  para desativar em simultâneo todas as ligações sem fios, incluindo Wi-Fi, Bluetooth e outras.

<sup>(1)</sup> Apenas para modelos com dois cartões SIM.

## Zona Wi-Fi e ligação via telemóvel

Para partilhar a ligação de dados do telefone através de Wi-Fi, Bluetooth e USB ou como hotspot móvel, aceda a **Definições > Cartão SIM e rede móvel > Hotspot e partilha da ligação** para ativar estas funções.

### Para mudar o nome ou proteger o seu hotspot móvel

Quando o hotspot móvel está ativado, pode alterar o nome da rede Wi-Fi (SSID) do telefone e protegê-la.

- Toque em **Definições > Cartão SIM e rede móvel > Hotspot e partilha da ligação > Hotspot móvel**.
- Toque em **Nome do hotspot** para alterar o nome do SSID da rede ou toque em **Segurança** para definir a segurança da rede.
- Toque em **OK**.



As funções acima podem implicar custos adicionais de fluxo de dados do operador de rede. Podem também ser cobradas taxas adicionais em zonas de roaming.

## DNS privado

Toque para seleccionar o modo de DNS privado.

## 4.4 Dispositivos ligados

### VPN

As redes privadas virtuais (VPN) permitem ligar aos recursos no interior de uma rede local protegida, fora dessa rede. As VPN são habitualmente implementadas por empresas, escolas e outras instituições para que os seus utilizadores possam aceder aos recursos de rede locais quando não se encontram dentro dessa rede ou quando estão ligados a uma rede sem fios.

#### Adicionar uma VPN

- Toque em **Definições > Dispositivos ligados > VPN** e, em seguida, toque em **+**.
- No ecrã que aparece, siga as instruções do administrador da rede para configurar cada componente das definições VPN.

- Toque em **GUARDAR**.

A VPN é adicionada à lista no ecrã de configurações de VPN.



Antes de adicionar uma VPN, deve definir um bloqueio de ecrã no telefone.

#### Para ligar a/desligar de uma VPN

Para ligar a uma VPN:

- Toque em **Definições > Dispositivos ligados > VPN**.
- As VPN que adicionou aparecem numa lista. Toque na VPN à qual pretende ligar-se.
- Na caixa de diálogo que aparece, introduza as credenciais solicitadas e toque em **LIGAR**.

Para desligar de uma VPN:

- Toque na VPN da qual pretende desligar-se. Na caixa de diálogo, toque em **DESLIGAR**.

#### Editar/apagar uma VPN

Para editar uma VPN:

- Toque em **Definições > Dispositivos ligados > VPN**.
- As VPN que adicionou aparecem numa lista. Toque no ícone  ao lado da VPN que pretende editar.
- Depois de editar, toque em **GUARDAR**.

Para apagar uma VPN:

- Toque no ícone  ao lado da VPN seleccionada e toque em **ESQUECER** para eliminá-la.

### NFC

Ligue  para ativar o NFC.

A função permite a troca de dados quando o telefone toca noutro dispositivo.

## Transmissão

Pode utilizar a Partilha para apresentar o ecrã do dispositivo na TV e apresentar conteúdos como séries de TV, filmes, fotografias, jogos e websites a partir de aplicações suportadas.

## USB

Com um cabo USB, pode carregar o dispositivo, transferir ficheiros ou fotografias (MTP/PTP) entre o telefone e o computador.

### Para ligar o telefone ao computador

- Utilize o cabo USB fornecido com o telefone para ligar o telefone a uma porta USB no computador. Receberá uma notificação de que o USB está ligado.
- Abra o painel de notificações e escolha a forma como pretende transferir ficheiros ou toque em **Definições > Dispositivos ligados > USB** para seleccionar. Por predefinição, a opção **Carregar este dispositivo** está seleccionada.



Antes de utilizar MTP, certifique-se de que o controlador (Windows Media Player 11 ou versão posterior) está instalado.

## Impressão

Toque em **Impressão** para ativar os **Serviços de impressão**. Pode seleccionar o **Serviço de impressão predefinido**.

## 4.5 Ecrã

### Nível de brilho

Ajuste o brilho do ecrã manualmente.

### Brilho adaptável

Ajusta o brilho do ecrã automaticamente.

### Modo escuro

O espaço de ecrã vazio fica preto neste modo, fazendo com que seja mais fácil olhar para o ecrã ou ler com pouca luminosidade.

## Modo de conforto ocular

O **Modo de conforto ocular** pode reduzir eficazmente a radiação por luz azul e ajusta a temperatura da cor para aliviar o cansaço ocular. Pode também criar um horário personalizado para ativá-lo.

## Suspensão

Defina o tempo limite do ecrã.

Em **Ecrã**, pode também definir o **Tamanho do tipo de letra**, a **Proteção de ecrã**, etc.

## Rodar ecrã automaticamente

Selecione se o ecrã roda automaticamente ou não.

## Barra de estado e notch

Com este menu, pode definir o estilo da barra de estado, ativar/desativar a apresentação da velocidade da rede, seleccionar se os ícones de notificação são apresentados e a forma como a percentagem da bateria é apresentada.

Ative o notch para aplicações de ecrã inteiro para obter a melhor experiência no telefone.

## Aplicações de ecrã inteiro

A maioria das aplicações instaladas no telefone irá adaptar-se automaticamente à visualização em ecrã inteiro sem ter de o definir manualmente.

Para as aplicações que não se adaptam automaticamente à visualização em ecrã inteiro, pode aceder a **Definições > Ecrã > Mais definições de ecrã > Aplicações de ecrã inteiro** para defini-lo.

## 4.6 Ecrã inicial e ecrã bloqueado

Com este menu, defina as aplicações predefinidas, escolha os fundos de ecrã e estilos de temas favoritos, etc.

## 4.7 Som e vibração

Utilize as definições de som para configurar vários aspetos dos toques de chamada, música e outras definições de áudio.

### Toque do telefone e vibração

Defina o toque de chamada a entrar ou opte apenas pela vibração do telefone.

### Toque de notificação

Defina o som predefinido para notificações.

### Toque do alarme

Defina o toque de alarme.

### Preferências de "Não incomodar"

Se não quiser ser incomodado pelo telefone ou por toques de informação enquanto está a trabalhar ou a descansar, pode definir o modo **Não incomodar**.

Deslize para baixo a barra de estado duas vezes para aceder ao painel de definições rápidas e toque em  para ativar o modo "Não incomodar".

### Mais definições de som

Defina os tons do teclado, os sons de bloqueio do ecrã, os sons de toque, etc.

## 4.8 Botões e gestos

### Navegação do sistema

Selecione a sua disposição favorita dos botões de navegação.

### Gestos

Para definir alguns gestos para utilização prática, tais como virar o ecrã para silenciar, captura de ecrã com 3 dedos, ecrã dividido, etc.

## 4.9 Funções avançadas

### Modo de jogos

Neste modo, pode ativar o modo NÃO INCOMODAR durante o jogo, evitar toques acidentais e otimizar o desempenho do jogo.

### Aplicação inteligente recomendada

Depois de ligar o auricular ou altifalantes, recomenda aplicações adequadas no iniciador de acordo com os seus hábitos.

### Múltiplos utilizadores

O espaço multi-utilizadores é um espaço limitado que é controlado pelo proprietário do dispositivo de cada utilizador.

### Proteção da privacidade

#### Lembrete de comportamento sensível

Quando ocorre comportamento sensível, o sistema irá lembrá-lo.

#### Proteção de informações pessoais

O sistema fornece informações vazias à aplicação.

#### Registo de segurança

Regista os comportamentos da aplicação e do sistema.

### Barra lateral

A barra lateral permite-lhe aceder rapidamente às aplicações e funcionalidades favoritas.

### Bloqueio remoto

Se perder o telefone, pode bloqueá-lo remotamente ao enviar uma mensagem de texto.

## Modo de uma só mão

Reduza a área de visualização do ecrã e utilize o telefone só com uma mão.

Pode aceder a esta função no painel de definições rápidas tocando no ícone .

## Gravador de ecrã

Defina a resolução de vídeo, o som e grave as interações de toque.

Para ativar o gravador de ecrã, toque no ícone  no painel de definições rápidas.

## 4.10 Smart Manager

O **Smart Manager** garante que o telefone está a funcionar a 100% ao analisar e otimizar automaticamente a utilização de dados para preservar os níveis da bateria, gerir o armazenamento e proteger contra ameaças de segurança.

Restringir as aplicações de início automático pode tornar o sistema mais rápido e aumentar a duração da bateria.

Pode também efetuar algumas opções manualmente para otimização adicional.

## 4.11 Segurança e biométrica

### Bloqueio do ecrã

Selecione um método, tal como **Deslize**, **Padrão**, **PIN**, **Palavra-passe** ou **Impressão digital** para desbloquear o ecrã.

### Impressão digital

Utilize a sua impressão digital para desbloquear o ecrã.

Aceda a **Definições > Segurança e biométrica > Impressão digital** para ativar estas funções.

### Desbloqueio por rosto

O **Desbloqueio por rosto** permite-lhe desbloquear o dispositivo através dos dados faciais. Defina-o de acordo com os passos no ecrã.

Certifique-se de que está a olhar para o ecrã do telefone ao utilizar o reconhecimento de rosto.

**NOTA:** tem de definir um padrão, PIN ou palavra-passe antes de utilizar o desbloqueio por rosto.

## Bloqueio inteligente

O **Bloqueio inteligente** mantém o dispositivo desbloqueado quando está seguro consigo e bloqueado quando deteta que foi pousado.

## Bloqueio das aplicações

O **Bloqueio de aplicações** pode proteger eficazmente a sua privacidade ao bloquear algumas aplicações com um padrão ou impressão digital. Aceda a **Definições > Segurança e biométrica > Bloqueio de aplicações** para definir o formato de bloqueio, o tempo de bloqueio e escolher as aplicações que pretende bloquear.

## Outros

Pode também definir o **Serviço de emergência**, as **Aplicações de administrador do dispositivo**, o **Bloqueio do cartão SIM**, a **Encriptação e credenciais**, a **Afixação do ecrã**, etc. em **Definições > Segurança e biométrica**.

## 4.12 Localização

Toque para definir se pretende permitir que uma aplicação aceda à localização do dispositivo. Pode permitir acesso contínuo ou apenas quando a aplicação está a ser utilizada.

## 4.13 Privacidade

Para proteger a sua privacidade, pode definir uma aplicação para ter permissão ou não de acesso à sua localização, SMS, telefone, etc. E também se pretende mostrar ou não as palavras-passe ou escolher as atividades e informações que pretende que o Google guarde.

## 4.14 Aplicações

Toque para ver detalhes sobre as aplicações instaladas no telefone, gerir a respetiva utilização de dados ou forçá-las a parar.

No menu **Gestor de permissões** de uma aplicação, pode conceder permissões para a aplicação, tal como permitir que a aplicação aceda à **Câmara, Contactos, Localização**, etc.

## 4.15 Armazenamento

Aceda a **Definições > Armazenamento** para verificar a utilização do espaço de memória e libertar mais espaço se necessário.

## 4.16 Conta TCL

A **Conta TCL** fornece aos utilizadores um serviço de gestão para dispositivos e aplicações TCL.

## 4.17 Contas

Toque para adicionar, remover e gerir o seu e-mail e outras contas suportadas. Pode também utilizar estas definições para controlar as opções para a forma como todas as aplicações enviam, recebem e sincronizam dados; ou seja, se tal é efetuado automaticamente, de acordo com um horário para cada aplicação ou não é efetuado de todo.

Toque em **Adicionar conta** para adicionar uma conta na aplicação selecionada.

## 4.18 Bem-estar digital e controlo parental

Neste menu pode ver quanto tempo passou ao telefone e até mesmo em cada aplicação. Pode personalizar o limite de tempo de utilização do telefone para garantir uma vida saudável e equilibrada.

Além disso, os pais podem restringir o tempo de utilização dos seus filhos de modo a gerirem os seus hábitos de navegação.

## 4.19 Google

Toque para configurar a sua conta Google e as definições do serviço.

## 4.20 Acessibilidade

Utilize as definições Acessibilidade para configurar todos os plug-ins de acessibilidade que tiver instalado no telefone.

## 4.21 Sistema

### Sobre o telefone

Veja informações básicas do telefone, tais como nome do modelo, CPU, câmara, resolução, etc.

Pode também verificar as informações legais, o número da compilação, o estado e outras especificações.

### Atualização do sistema

Se pretender atualizar o sistema, toque em **PROCURAR ATUALIZAÇÕES** (consulte "5 Tirar o máximo partido do seu telemóvel > ferramenta FOTA Upgrade").

### Idiomas e teclado

Toque para configurar as definições de idioma, do teclado no ecrã, as definições de introdução por voz, a velocidade do ponteiro, etc.

### Data e hora

Utilize as definições Data e hora para personalizar as suas preferências em relação à apresentação da data e da hora.

### Cópia de segurança

Ligue  para efetuar uma cópia de segurança das definições do seu telefone e de outros dados de aplicações para os servidores Google. Se substituir o seu telefone, as definições e dados dos quais efetuou uma cópia de segurança são restaurados no novo telefone na primeira vez que iniciar sessão na sua conta Google.

## Opções de programador

Para ativar esta função, vá para **Definições > Sistema > Sobre o telefone**, depois toque em **Número da compilação** 7 vezes. Agora as **Opções do programador** já estão disponíveis. As opções do programador contêm definições úteis para a programação de aplicações Android.

## Reposição

Toque para repor todas as definições de rede e as preferências das aplicações, não perderá os seus dados com estas definições.

Se a **Reposição de dados de fábrica** estiver selecionada, todos os dados na memória interna do telefone serão apagados. Efetue uma cópia de segurança dos dados antes da reposição.

## Regulamentos e Segurança

Toque para ver informações do produto, como **Modelo do produto**, **Nome do fabricante**, **Endereço do fabricante**, **IMEI**, **Referência CU** e **ID da Declaração Bluetooth**, etc.

## Programa de melhoramento da experiência do utilizador

Toque para participar no Programa de melhoramento da experiência do utilizador para que possamos continuar a melhorar o design do nosso produto e a experiência global do utilizador.

# 5 Tirar o máximo partido do telemóvel

## Atualização FOTA

Utilize a atualização FOTA (Firmware Over The Air) para atualizar o software do telefone.

Para aceder às atualizações, a partir da lista de aplicações, toque em **Definições > Sistema > Atualizações do sistema**. Ative a ligação de dados ou o Wi-Fi antes de procurar atualizações.

Com o Wi-Fi ativado, o sistema consegue detetar se está disponível uma nova versão de firmware e, se assim for, começa a transferi-la automaticamente. Uma vez terminada, uma caixa de diálogo dá-lhe a opção de atualizar o telefone no momento ou mais tarde.

Se a opção **Definições > Sistema > Atualização do sistema >  > Definições de atualização > Atualizar automaticamente** estiver desativada, apenas receberá uma notificação que irá aparecer na barra de estado.

Durante a transferência ou atualização do FOTA, para evitar erros na localização dos pacotes de atualização corretos, não altere a sua localização de armazenamento predefinida.

## 6 Resolução de problemas

Antes de entrar em contacto com o centro de assistência, eis algumas instruções para ajudá-lo a efetuar um diagnóstico do seu dispositivo:

- Para obter um funcionamento ideal, carregue totalmente a bateria.
- Para melhorar o desempenho do telefone, elimine ficheiros ou aplicações desnecessários.
- Atualize o software do telefone através de **Definições > Sistema > Atualização do sistema**.
- Reponha o telefone através de **Definições > Sistema > Repor > Reposição dos dados de fábrica**. Outro método consiste em premir sem soltar o botão **Ligar** e o botão **Aumentar volume** em simultâneo quando o telefone está desligado. Solte o botão Ligar e depois o botão de volume após a vibração, e selecione **Limpar dados/reposição de fábrica > Reposição dos dados de fábrica** para repor. Todos os dados do telefone serão perdidos definitivamente. Aconselhamos vivamente que efetue uma cópia de segurança completa dos dados do telefone antes de efetuar a reposição.

e efetue as seguintes verificações:

### O meu telemóvel está inerte ou não liga

- Se não conseguir ligar o telefone, carregue-o durante pelo menos 20 minutos para garantir que obtém o mínimo de carga da bateria necessário e tente ligar o telefone novamente.
- Se o telefone entrar num ciclo durante a animação de ativação e não for possível aceder à interface de utilizador, prima sem soltar o botão **Ligar** para reiniciar. Isto elimina quaisquer problemas de arranque do SO provocados por aplicações de terceiros.
- Se nenhum dos métodos for eficaz, reinicie o telefone, premindo o botão **Ligar** e o botão **Aumentar volume** ao mesmo tempo. Solte o botão Ligar quando o dispositivo vibrar e selecione **Limpar dados/reposição de fábrica > Reposição dos dados de fábrica** para repor.

### O meu telemóvel está inerte há vários minutos

- Se o seu telefone não responder, desligue o telefone premindo sem soltar o botão **Ligar** até desligar e, em seguida, reinicie novamente.
- Se mesmo assim não funcionar, reinicie o telefone.

### O meu telemóvel desliga-se sozinho

- Verifique se o ecrã está bloqueado quando não está a utilizar o telemóvel e certifique-se de que não prime o botão **Ligar** por engano e desbloqueia o ecrã.
- Verifique o nível de carga da bateria.
- Se mesmo assim não funcionar, reinicie o telefone ou atualize o software.

### O meu telemóvel não carrega corretamente

- Certifique-se de que está a utilizar o carregador TCL fornecido com o telefone.
- Certifique-se de que a bateria não está completamente descarregada; se a bateria esteve descarregada durante um longo período, o indicador de carga da bateria poderá demorar cerca de 20 minutos a ser apresentado no ecrã.
- Certifique-se de que o carregamento é efetuado em condições normais 0 °C (32 °F) a 45 °C (113 °F).
- No estrangeiro, verifique se as tomadas de corrente são compatíveis.

### O meu telemóvel não consegue ligar-se a uma rede ou a mensagem "Sem serviço" é apresentada

- Tente ligar à rede deslocando-se para outra localização física.
- Verifique a cobertura de rede com o seu operador.
- Verifique a validade do seu cartão SIM junto do seu operador.
- Tente ligar mais tarde, a rede pode estar sobrecarregada.

### O meu telefone não liga à Internet

- Certifique-se de que o serviço de acesso à internet do seu cartão SIM está disponível.
- Verifique as definições de ligação à Internet do seu telemóvel.
- Certifique-se de que se encontra num local com cobertura de rede.
- Tente ligar mais tarde ou noutra local.

### Cartão SIM inválido

- Certifique-se de que o cartão SIM foi inserido corretamente.
- Certifique-se de que o chip do cartão SIM não se encontra danificado.

- Certifique-se de que o serviço do seu cartão SIM está disponível.

### **Não é possível efetuar chamadas**

- Certifique-se de que marcou um número válido e tocou em .
- Para chamadas internacionais, verifique os códigos de país/zona.
- Certifique-se de que o telemóvel está ligado a uma rede e que esta não está sobrecarregada ou não acessível.
- Verifique o estado da sua assinatura junto do seu operador (crédito, validade do cartão SIM, etc.).
- Certifique-se de que não restringiu chamadas de saída.
- Certifique-se de que o telemóvel não está em modo de voo.

### **Não é possível receber chamadas**

- Certifique-se de que o telemóvel está ativado e ligado a uma rede (verifique se a rede está sobrecarregada ou não acessível).
- Verifique o estado da sua assinatura junto do seu operador (crédito, validade do cartão SIM, etc.).
- Certifique-se de que não reencaminhou as chamadas de entrada.
- Certifique-se de que não restringiu certas chamadas.
- Certifique-se de que o telemóvel não está em modo de voo.

### **O nome/número do meu interlocutor não é visualizado quando recebo uma chamada**

- Verifique se subscreveu este serviço junto do seu operador.
- O seu interlocutor ocultou o nome ou número.

### **Não consigo encontrar os meus contactos**

- Certifique-se de que o seu cartão SIM não está danificado.
- Certifique-se de que o seu cartão SIM está corretamente inserido.

### **A qualidade sonora das chamadas é fraca**

- Durante uma chamada, ajuste o volume premindo o botão **Volume**.

- Verifique a intensidade do sinal da rede. Desloque-se para uma localização com maior intensidade de sinal.
- Certifique-se de que o recetor, o conector e o altifalante do telefone estão limpos.

### **Não posso utilizar as funções descritas neste manual**

- Verifique junto do seu operador se a sua assinatura inclui este serviço.
- Verifique se esta função não necessita de um acessório TCL.

### **Não é marcado nenhum número quando seleciono um dos meus contactos**

- Certifique-se de que registou corretamente o número nos seus contactos.
- Verifique se selecionou o código do país ao efetuar uma chamada para um número internacional.

### **Não é possível adicionar contactos**

- Verifique se os contactos do cartão SIM estão cheios; apague alguns contactos ou guarde-os nos contactos do telemóvel.

### **Os meus correspondentes não podem deixar mensagens na minha caixa de correio de voz**

- Verifique a disponibilidade deste serviço junto do seu operador.

### **Não consigo aceder ao meu correio de voz**

- Verifique se o número da caixa de correio de voz do seu operador está corretamente inserido em "Número do correio de voz".
- Tente mais tarde se a rede estiver ocupada.

### **Não consigo enviar nem receber MMS**

- Verifique se a memória do telemóvel está cheia.
- Contacte o seu operador para verificar a disponibilidade do serviço e verifique os parâmetros da MMS.
- Verifique o número do centro de serviço ou o seu perfil MMS junto do seu operador.
- O centro servidor pode estar saturado. Tente novamente mais tarde.

### **PIN do cartão SIM bloqueado**

- Entre em contacto com o seu operador para obter o código PUK de desbloqueio.

### **Não consigo ligar o telemóvel ao meu computador**

- Verifique se a porta USB não está danificada. Se não estiver a funcionar, tente outra porta USB do computador.
- Certifique-se de que os controladores USB estão corretamente instalados.
- Se estiver a utilizar um computador Windows, certifique-se de que suporta o modo MTP. Se estiver a utilizar um Mac, certifique-se de que instala o Android File Transfer a partir de [www.android.com/filetransfer/](http://www.android.com/filetransfer/).

### **Não consigo transferir novos ficheiros**

- Certifique-se de que tem espaço suficiente na memória interna para a transferência.
- Selecione o cartão microSD como o local para armazenar ficheiros transferidos.
- Verifique o estado da sua assinatura com o operador.

### **O telemóvel não é detetado por outros através de Bluetooth**

- Certifique-se de que o Bluetooth está ativado e que o telemóvel está visível para outros utilizadores.
- Certifique-se de que ambos os telemóveis estão dentro do raio de deteção do Bluetooth.

### **A bateria descarrega muito depressa**

- Certifique-se de que efetua o tempo de carga completo (mínimo 120 minutos).
- Após uma carga parcial, o indicador de nível da bateria pode não ser exato. Aguarde, pelo menos, 20 minutos após retirar o carregador para obter uma indicação correta.
- Ajuste o brilho do ecrã, conforme necessário.
- Aumente o intervalo de verificação automática do e-mail até ao máximo.
- Atualize notícias e informação meteorológica a pedido manualmente ou aumente o intervalo de verificação automática.
- Feche aplicações em segundo plano, se não forem utilizadas durante um longo período de tempo.

- Desative o Bluetooth, o Wi-Fi ou o GPS quando não estiver a utilizá-los.

### **O telefone aquece se realizar chamadas prolongadas, jogar, navegar na Internet ou executar outras aplicações complexas durante longos períodos de tempo.**

- Este aquecimento é uma consequência normal da gestão de um grande volume de dados por parte do CPU. Se terminar as ações referidas acima fará com que o seu telefone retome os valores normais de temperatura.

### **Depois de efetuar a reposição dos dados de fábrica, não consigo utilizar o telefone sem introduzir as credenciais da conta Google**

- Depois de efetuar uma reposição, tem de introduzir as credenciais originais da conta Google que foram utilizadas neste telefone.
- Se não se lembrar das credenciais da sua conta Google, efetue o procedimento de recuperação da conta Google.
- Se mesmo assim não conseguir aceder ao telefone, contacte o centro de reparação autorizado, mas tenha em atenção que isto não será considerado como estando coberto pela garantia.

### **Esqueci-me de palavras-passe/códigos/chaves de acesso do meu telefone**

- Efetue a reposição dos dados de fábrica.
- Se mesmo assim não conseguir aceder ao telefone, contacte o centro de reparação autorizado, mas tenha em atenção que isto não será considerado como estando coberto pela garantia.

# 7 Especificações

## Plataforma:

- ADRENO 610@600MHz

## SO:

- Android 11

## Memória:

- 64 GB ROM + 4 GB RAM<sup>(1)</sup>

## Dimensões (CxLxE):

- 172,08 x 77,14 x 9,1 mm

## Peso:

- 206 g

## Visualização:

- Ecrã tátil de 6,82 pol. com resolução 720 x 1640 pixels

## Rede:

- GSM 850/900/1800/1900
- UMTS B1/2/5/8
- LTE: B1/3/5/7/8/20/28 /38/40/41 (2540-2640)

## GPS:

- BDS/GPS/Glonass/Galileo, com A-GPS

## Ligação:

- Bluetooth 5.0
- Wi-Fi 802.11b/g/n
- Tomada áudio de 3,5 mm
- Tipo C

<sup>(1)</sup> Consoante o dispositivo que adquiriu.

## Câmara:

- Câmara traseira: 16M+5M(UW)+2M(Macro)+2 (D)
- Câmara frontal: 8MP

## Formatos de áudio e vídeo suportados:

- AAC , AMR, AWB, MP3, AAC+, Vorbis, FLAC, APE, eAAC+, PCM playback
- 1080P a 30 fps, H.263,H.264 AVC,H.265,HEVC ,VP8,VP9, MPEG-4

## Bateria <sup>(1)</sup>:

- Capacidade: 5000 mAh

## Ranhura de expansão:

- Cartão de memória microSD™

(Disponibilidade do cartão microSD até 256 GB)

## Sensores:

- Sensor de giroscópio
- Sensor de iluminação
- Sensor de proximidade
- Bússola eletrónica

**Nota:** As especificações estão sujeitas a alterações sem aviso prévio.

<sup>(1)</sup> A bateria original foi alvo de inspeções de segurança rigorosas para cumprir as normas de qualificação. A utilização de baterias não originais pode ser perigosa.

## 8 Acessórios

Acessórios padrão

- Carregador
- Cabo USB
- Capa transparente
- Pino do cartão SIM
- Película protetora PET (junto ao TP)
- Guia de iniciação rápida
- Folheto de informações de segurança do produto



- Os acessórios variam consoante o país.
- Utilize apenas baterias, carregadores e acessórios TCL incluídos com o dispositivo.

## 9 Licenças



O logótipo microSD é uma marca comercial.



O logótipo e nome Bluetooth são propriedade da Bluetooth SIG, Inc. e qualquer utilização desses símbolos pela TCL Communication Ltd. e respetivos afiliados é feita sob licença. Outras marcas e designações comerciais pertencem aos respetivos proprietários.

### TCL T671H ID da declaração Bluetooth D052688



O logótipo Wi-Fi é uma marca de certificação da Wi-Fi Alliance.

Este equipamento pode ser operado em todos os países europeus.

Este dispositivo pode ser utilizado sem restrições em qualquer estado membro da UE.

Google, o logótipo Google, Android, o logótipo Android, Google Search™, Google Maps™, Gmail™, YouTube, Google Play Store e Hangouts™ são marcas comerciais da Google Inc.

O robot Android é reproduzido ou modificado a partir de trabalho criado e partilhado pela Google e é utilizado de acordo com os termos descritos na Licença de Atribuição Creative Commons 3.0 (o texto aparece quando toca em **Google jurídico** em **Definições > Sistema > Sobre o telefone > Informações legais**)<sup>(1)</sup>.

Adquiriu um produto que utiliza os programas de fonte aberta (<http://opensource.org/>) mtd, msdosfs, netfilter/iptables e initrd em código de objeto e outros programas de fonte aberta sob as Licenças GNU General Public e Apache.

Iremos fornecer-lhe uma cópia completa dos códigos fonte correspondentes após solicitação num espaço de três anos, a partir da distribuição do produto pela TCL Communication Ltd.

Pode transferir os códigos fonte a partir de <https://sourceforge.net/projects/tcl-mobile/files/>. O fornecimento do código fonte é gratuito a partir da Internet.

Pelo presente realçamos que a garantia do utilizador final para violação dos DPI se limita unicamente à UE/EEA/Suíça.

Se e na medida em que o Produto for exportado, transportado ou utilizado pelo cliente final ou utilizador final fora da UE/EEA/Suíça, qualquer responsabilidade, garantia ou indemnização do fabricante e respetivos fornecedores relativamente ao Produto expirará (incluindo qualquer indemnização relativa à violação dos DPI).

<sup>(1)</sup> Pode não estar disponível em todos os países.

