

Măsurile de siguranță



Asigurați-vă că sursa dumneavoastră principală casnică de alimentare cu energie se potrivește cu tensiunea indicată pe eticheta de identificare situată în partea din spate a dispozitivului dumneavoastră. În cazul în care cablul de alimentare, ștecărul de curent alternativ sau un conector este utilizat ca dispozitiv de deconectare, acesta trebuie să rămână gata de utilizare.

La anumite modele, indicatorul luminos se găsește pe partea laterală a televizorului. Absența unui semnal luminos în partea frontală nu înseamnă că televizorul este deconectat complet de la alimentarea cu energie electrică. Pentru a deconecta complet televizorul, fișa de conectare trebuie scoasă.

Componentele televizorului sunt sensibile la căldură.

Temperatura ambientală maximă nu trebuie să depășească **35 °C**. Nu acoperiți orificiile de ventilație din partea posterioară și laterală a televizorului. Lăsați suficient spațiu în jur pentru a permite o bună ventilație a acestuia. Instalați dispozitivul departe de orice sursă de căldură (șemineu etc.) sau de dispozitive care produc câmpuri magnetice sau electrice puternice.

Umezeala din camerele în care televizorul este instalat nu trebuie să depășească gradul de **75%** de umiditate. Mutarea televizorului de la rece la cald poate produce efectul de condensare pe ecran (și la anumite componente din interiorul televizorului). Înainte de a reporni televizorul, așteptați să se evapore condensul.

Butonul  sau **POWER**/ de pe telecomandă pot fi utilizate pentru a-l porni sau pentru a-l pune în modul așteptare. Dacă **nu veți utiliza televizorul o perioadă lungă de timp**, deconectați-l complet prin scoaterea fișei de conectare de la priză de alimentare.

În timpul **furtunilor cu descărcări electrice**, recomandăm scoaterea din priză a televizorului și deconectarea acestuia de la antenă astfel încât să nu fie afectat de supratensiunile electrice sau electromagnetice care l-ar putea defecta. Din acest motiv, amplasați **prizele de alimentare cu energie și cele ale antenei** într-un loc accesibil astfel încât acestea să poată fi **deconectate** la nevoie.

Deconectați aparatul TV imediat dacă ați observat că emană un **miros de ars sau fum**. Sub nicio formă nu trebuie să desfaceți pe cont propriu carcasa televizorului, deoarece riscați să fiți **electrocutat**.

AVERTIZĂRI

Acest aparat este destinat exclusiv utilizării în gospodării și nu trebuie utilizat pentru niciun alt scop, cum ar fi pentru uz în afara gospodăriilor sau într-un mediu comercial.

În cazul în care cablul flexibil extern sau cablul acestui produs sunt deteriorate, ele vor fi înlocuite de către fabricant sau de către agentul său de service sau de o persoană calificată, pentru a evita accidentele.

Lăsați un spațiu de peste 10cm în jurul televizorului pentru

a permite o ventilație adecvată. Ventilarea nu trebuie împiedicată prin acoperirea orificiilor de ventilație cu obiecte precum ziare, fețe de masă, perdele etc.

Aparatul nu va fi expus la picături sau stropiri cu lichide și niciun obiect umplut cu lichide, cum ar fi o vază, nu va fi pus pe aparat.

Bateriile (pachetul cu baterii sau bateriile montate) nu trebuie să fie expuse la surse de căldură excesivă, precum lumina soarelui, foc sau altele.

Pentru a reduce pericolul de incendiu sau de electrocutare, nu expuneți aparatul la ploaie sau umezeală.

Nu așezați niciodată televizorul într-un loc instabil.

Televizorul poate să cadă, provocând vătămări corporale grave sau deces. Multe accidente, în special ale copiilor, pot fi evitate prin luarea unor măsuri de precauție simple, precum:

- Folosirea unor dulapuri sau suporturi recomandate de producătorul televizorului.
- Folosiți numai un mobilier care poate sprijini televizorul în condiții de siguranță.
- Asigurați-vă că televizorul nu depășește marginea mobilierului de susținere.
- Nu așezați televizorul pe o piesă de mobilier înaltă (de exemplu, dulapuri sau biblioteci), fără a ancora atât piesa de mobilier cât și televizorul pe un suport adecvat.
- Nu așezați televizorul pe o țesătură sau alte materiale puse între televizor și mobilierul de susținere.
- Educarea copiilor cu privire la pericolele care apar dacă se urcă pe mobilier pentru a ajunge la televizor sau la butoanele acestuia.

Dacă televizorul existent este luat și mutat în alt loc, sunt valabile aceleași indicații ca și cele de mai sus.

Un echipament cu acest simbol este un aparat electric de clasa II sau este dublu izolat. Acesta a fost conceput în așa fel încât să nu necesite o legătură electrică de protecție la pământ. Un echipament fără acest simbol este un aparat electric de clasa I. Acesta trebuie să fie conectat la o priză electrică ce are o legătură de împământare.



Pentru a preveni incendiile, țineți întotdeauna lumânările sau alte surse de foc deschis departe de acest produs.



Acest simbol indică faptul că există o tensiune înaltă în interior. Este periculos contactul cu orice componentă internă a acestui produs.



Acest simbol indică faptul că siguranța poate fi în conductorul neutru și că produsul trebuie să fie deconectat de la rețeaua electrică pentru a întrerupe alimentarea conductorilor de fază.

Pentru a preveni rămirile, aparatul trebuie fixat în mod sigur pe podea/perete, în conformitate cu instrucțiunile de instalare.

Pentru reducerea riscului de expunere RF, distanța de utilizare a aparatului trebuie să fie de cel puțin 100cm.

Dacă o antenă exterioră sau un sistem de cablu este conectat la produs, asigurați-vă că antena sau sistemul de cablu este împământat de o persoană calificată, astfel încât să ofere o anumită protecție împotriva supratensiunilor și a încărcărilor statice încorporate.

Ecranul televizorului

Ecranul televizorului utilizat la acest produs este fabricat din sticlă. Prin urmare, se poate sparge când produsul este scăpat sau în cazul ciocnirii cu alte obiecte.

Ecranul televizorului este un produs de înaltă tehnologie, oferind imagini cu detalii foarte fine. În anumite situații, este posibil să apară câțiva pixeli inactivi pe ecran sub forma unor puncte albastre, verzi sau roșii fixe. Aceasta nu afectează performanța produsului dvs.

Curățarea

Utilizați un produs de curățare a sticlei pentru ecran și o cârpă moale și un detergent neagresiv pentru a curăța restul dispozitivului.

Important: Utilizarea detergentilor puternici, pe bază de alcool, și a produselor abrazive poate deteriora ecranul.

Curățați periodic orificiile de ventilare din spate și din lateral ale aparatului. Utilizarea solvenților, a produselor abrazive sau pe bază de alcool poate deteriora televizorul. Dacă ajunge în interiorul aparatului un obiect sau lichid, deconectați-l imediat și chemați un inginer autorizat ca să îl verifice. Nu deschideți niciodată aparatul întrucât acest lucru va poate pune viața în pericol sau puteți deteriora aparatul.

Regulament DES

Acest aparat îndeplinește criteriile de performanță ESD. Dacă aparatul nu se recuperează în modul de conectare Ethernet sau în modul de redare USB datorită descărcării electrostatice, este necesară intervenția utilizatorului.

Notă privind funcționarea în regim Bluetooth

Tehnologia Bluetooth® (dacă televizorul dvs. este prevăzut cu această funcție) utilizează frecvența de 2,4 GHz, prin urmare, în imediata apropiere a punctelor de acces Wi-Fi, a routerelor sau a cuptoarelor cu microunde, este posibil ca difuzarea audio prin Bluetooth să fie perturbată. Dacă observați întreruperi în recepția audio, trebuie să reporniți dispozitivul Bluetooth pentru a găsi o frecvență cu mai puține interferențe; dacă continuați să întâmpinați probleme, apropiați-vă de televizor sau creșteți distanța dintre televizor și sursa de interferențe.

ID declarație Bluetooth: D043137

Fixarea televizorului pe perete

Avertisment: Această operațiune necesită două persoane.

Pentru a asigura o instalare sigură, respectați următoarele măsuri de siguranță:

- Verificați dacă peretele poate susține greutatea televizorului și a ansamblului montat pe perete.
- Urmați instrucțiunile de montare furnizate cu ansamblul de montare pe perete. Pentru anumite modele, asigurați-vă că înșurubați bosajele pentru șuruburi (și șuruburile) hexagonale VESA pentru montare pe perete oferite împreună cu televizorul în piulițele pentru montare pe perete din spatele televizorului dvs. înainte de montarea propriu-zisă pe perete.
- Televizorul trebuie instalat pe un perete vertical.
- Asigurați-vă că utilizați numai șuruburile corespunzătoare tipului de material din care este realizat peretele.
- Asigurați-vă că s-au poziționat cablurile televizorului astfel încât acestea să nu creeze pericolul de împiedicare. Toate celelalte instrucțiuni de siguranță referitoare la televizoarele noastre sunt aplicabile și în acest caz.

Manual de utilizare multi produs

Funcțiile descrise în acest manual sunt identice la majoritatea modelelor. Unele funcții pot să nu fie disponibile pentru televizorul dvs. și/sau televizorul dvs. poate include funcții care să nu fie descrise în acest manual de utilizare. Ilustrațiile din acest manual pot diferi de produsul propriu-zis. Vă rugăm să vă orientați după produsul propriu-zis.

Informații pentru Utilizatori cu privire la Eliminarea Echipamentelor și Bateriilor Uzate

[Uniunea Europeană]



Produse

Aceste simboluri indică faptul că echipamentul electric și electronic și bateriile cu acest simbol nu trebuie să fie eliminate ca deșeuri menajere la finalul duratei lor de viață. În schimb, produsele vor fi predate la punctele de colectare valabile pentru reciclarea echipamentului electric și electronic, iar bateriile trebuie să fie predate pentru a fi procesate, recuperate și reciclate adecvat în conformitate cu legislația națională și Directiva 2012/19/UE, 2006/66/CE și 2008/12/CE.



Pb
Baterie

Notificare:

Semnul Pb de sub simbolul pentru baterii indică faptul că această baterie conține plumb.

Prin eliminarea acestor produse în mod corect, veți ajuta la conservarea resurselor naturale și la prevenirea efectelor negative potențiale asupra mediului și sănătății, oamenilor care ar putea fi cauzate în caz contrar prin gestionarea inadecvată a deșeurilor de tipul acestor produse.

Pentru mai multe informații referitoare la punctele de colectare și reciclarea acestor produse, vă rugăm să ne contactați reprezentanța locală, serviciul de eliminare deșeuri menajere sau magazinul de unde ați achiziționat produsul.

Pot fi aplicabile amenzi pentru eliminarea incorectă a deșeurilor, în conformitate cu legislația națională.

[Utilizatori persoane juridice]

Dacă doriți să eliminați acest produs, vă rugăm să vă contactați furnizorul și să verificați termenii și condițiile contractului de achiziție.

[Alte țări în afara Uniunii Europene]

Aceste simboluri sunt valabile doar în Uniunea Europeană. Dacă doriți să eliminați aceste articole, vă rugăm să efectuați această operațiune în conformitate cu legislația națională sau alte reguli din țara dvs. referitoare la tratamentul aplicat echipamentelor electrice uzate și bateriilor.

Stimați clienți,

Prin prezenta, TCL declară că acest dispozitiv este în conformitate cu Directiva UE 2014/53. Textul complet al declarației UE de conformitate este disponibil la următoarea adresă de internet: www.tcl.com

Figurile și ilustrațiile din acest Manual de utilizare sunt oferite doar în scop ilustrativ și pot diferi de aspectul propriu-zis al produsului. Designul și specificațiile produsului pot fi modificate fără înștiințarea în prealabil.

Informații importante	1	HbbTV	12
Capitolul 1 - Conexiuni		Acces HbbTV	12
Conectarea sursei de alimentare și a antenei.....	5	Dezactivarea HbbTV	13
Conectați player-ul Blu-ray Disc, consola de jocuri HD, camcorder-ul HD, căștile, modulul CI	5	Utilizarea EPG-ului (Ghidul electronic al programului).....	13
Conectarea la internet	6	Funcția Bluetooth	13
Capitolul 2 - Primii pași		Pornirea instantanee	13
Funcțiile telecomenzii	7	Reactivare în rețea.....	13
Montarea bateriilor	7	Resetarea la setările implicite din fabrică	14
Telecomandă exclusivă	8	Utilizarea controlului vocal TV cu operare tip mâini libere	14
Montarea bateriilor	8	Capitolul 5 - Alte informații	
Pornirea și oprirea televizorului	9	Parola pentru Control Parental	15
Configurarea inițială.....	9	Rezolvarea problemelor.....	15
Capitolul 3 - Operațiuni de bază ale televizorului			
Accesarea canalelor	10		
Vizionarea dispozitivelor conectate	10		
Reglarea volumului	10		
Accesarea paginii de pornire a TV-ului cu Android	10		
Utilizarea meniului de setări al TV-ului	10		
Capitolul 4 - Utilizarea funcțiilor suplimentare ale televizorului dvs.			
Instalarea canalelor	11		
Interfața comună	11		
Utilizarea modului de interfață comună	11		
Accesarea serviciilor de interfață comună	11		
Utilizarea subtitrării	11		
Pornirea/oprirea subtitrării.....	11		
Activarea limbilor de subtitrare pentru posturile de televiziune digitală	11		
Selectarea unui tip de subtitrare pentru posturile de televiziune digitală.....	12		
Utilizarea teletextului	12		
Selectarea limbii paginii de decodare	12		
Limbă Teletext digital	12		
T-Link	12		
Activarea și dezactivarea T-Link	12		
Utilizarea pornirii automate	12		
Utilizarea modului de așteptare automată	12		

Conectarea sursei de alimentare și a antenei

Pentru a porni televizorul după ce cablu de alimentare a fost conectat, apăsați **POWER/⏻**.

Notă:

- Poziția mufei de alimentare variază în funcție de modelul televizorului.
- Deconectați cablu de alimentare înainte de conectarea dispozitivelor.

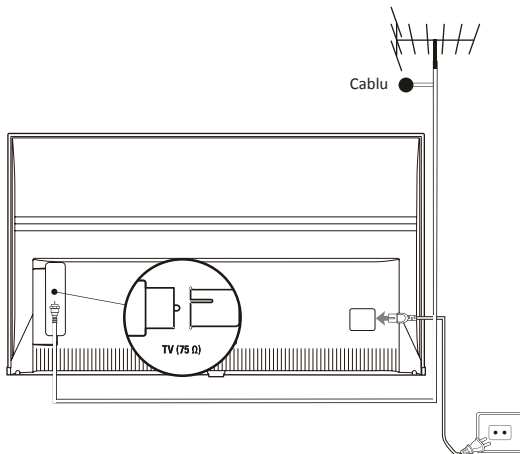

Conectați player-ul Blu-ray Disc, consola de jocuri HD, camcorder-ul HD, căștile, modulul CI

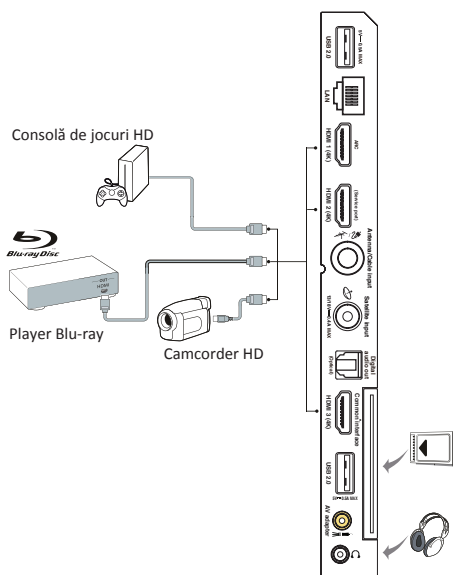

Conectarea la internet

Notă: Următoarele instrucțiuni reprezintă căile normale pentru conectarea televizorului la rețeaua cu fir sau wireless. Metoda de conectare poate fi diferită depinzând de configurația rețelei actuale. Dacă dumneavoastră aveți întrebări referitoare la rețeaua casei, vă rugăm să consultați furnizorul de internet.



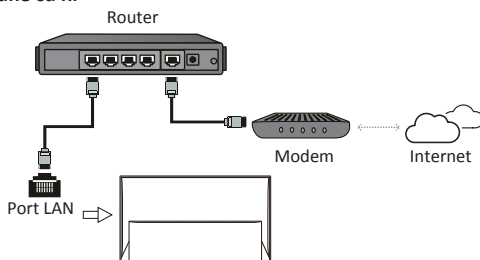



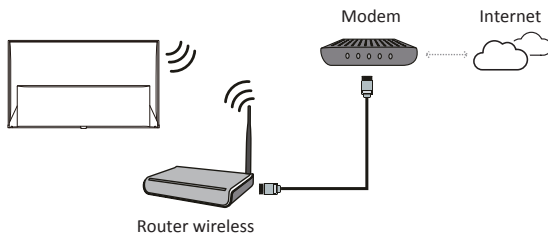

Conexiune cu fir



Conexiune fără fir



Setări rețea:

1. Apăsați  pe telecomandă pentru a afișa pagina de pornire Android TV.
2. Apăsați  /  /  /  pentru a mișca cursorul  în partea dreaptă sus a ecranului și faceți clic pe **OK** pentru a accesa meniul cu setările sistemului.
3. Apăsați  /  pentru a alege **Network & Internet** (Network & Internet), apăsați **OK** pentru a accesa meniul secundar și urmați instrucțiunile de pe ecran pentru a configura rețeaua dvs.

Notă:

- Televizorul dumneavoastră poate să nu aibe toți conectorii vizibili sau diagrama de mai sus. Numărul de porturi USB și HDMI poate varia conform modelului televizorului.
- Locațiile butoanelor și conectorilor pot varia conform modelului televizorului.
- Conectorii USB sunt pentru introducerea datelor din unitățile USB și pentru conectarea altor dispozitive USB relevante, dacă este cazul.
- Toate dispozitivele USB trebuie conectate direct la televizor, fără prelungitoare de cablu. În cazul în care este necesar un prelungitor, este recomandată o lungime maximă de 50 cm. Prolungitoarele mai lungi trebuie să aibe un miez din ferită.
- Funcția ARC (Canal Retur Audio) este acceptată numai la portul HDMI identificat prin ARC. Pentru utilizarea funcției ARC, vă rugăm să porniți mai întâi funcția T-Link după cum este descris în secțiunea **T-Link**.
- Pentru evitarea posibilelor interferențe, este recomandat să utilizați cabluri HDMI de înaltă calitate și foarte bine ecranate.
- Vă rugăm să folosiți căști cu un conector TRS de 3,5 mm. Presiunea sonoră excesivă de la căști poate cauza pierderea auzului.

Funcțiile telecomenzii

Cele mai multe funcții ale televizorului sunt disponibile prin meniurile care apar pe ecran. Telecomanda furnizată cu aparatul poate fi utilizată pentru a naviga prin meniuri și pentru a configura setările generale.

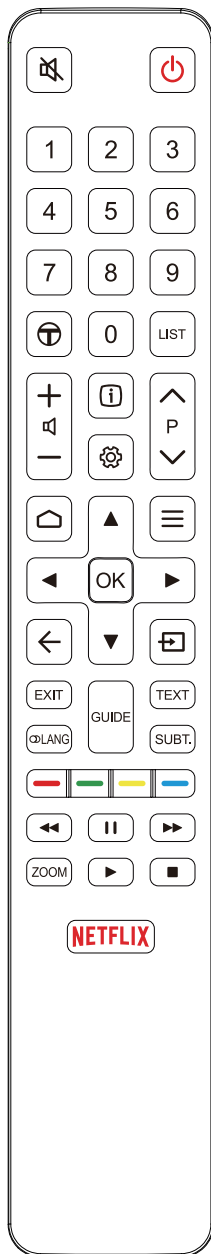

- Activarea/dezactivarea sonorului.
- Intrarea/ieșirea din așteptare.
- Butoane numerice** Pentru introducerea numerelor canalului sau a unei cifre.
- Pentru a accesa aplicații recomandate de T.
- LIST** Pentru afișarea listei de canale.
- Reglarea volumului.
- Afișarea informațiilor privind programul dacă sunt disponibile.
- Pentru afișarea meniului Setări.
- P** Schimbarea canalului.
- Accesarea paginii de pornire a TV-ului cu Android.
- Pentru afișarea meniului Opțiuni.
- Butoane de navigație.
- OK** Pentru a confirma datele introduse sau selectate.
- Pentru revenirea la meniul anterior sau abandonarea unei Aplicații.
- Pentru selectarea sursei de intrare.
- EXIT** Pentru a ieși din meniul de pe ecran.
- DLANG** Pentru a selecta o limbă audio disponibilă pentru programul TV digital selectat.
- GUIDE** Pornirea sau oprirea Ghidului electronic de programe (disponibil doar pentru canale digitale).
- TEXT** Activarea/dezactivarea teletextului.
- SUBT.** Selectarea unei limbi de subtitrare disponibile pentru programul TV digital selectat.
- Butoanele colorate** Pentru selectarea cerințelor sau paginilor Teletext; trebuie să utilizați funcția HbbTV.
 - Pentru a începe să derulați rapid înapoi.
 - Pentru a suspenda redarea.
 - Pentru a începe să derulați rapid înainte.
- ZOOM** Pentru selectarea modului ecran.

Notă: Se recomandă utilizarea modului de ecran complet. Nu utilizați modul de afișare cu benzi negre pe ambele părți ale imaginii (cum ar fi 4:3) pe perioade îndelungate; în caz contrar, ecranul televizorului poate suferi deteriorări permanente.

 - Pentru a începe redarea.
 - Pentru oprirea redării.
- NETFLIX** Pentru a accesa Netflix dacă este disponibil.

Montarea bateriilor



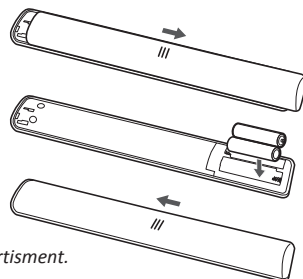











1. Apăsați pentru deschiderea protecției după cum este ilustrat.
2. Introduceți două baterii AAA conform polarităților marcate pe eticheta acestora.
3. Înlocuiți protecția după cum este ilustrat.

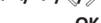

Notă: Tipul telecomenzii poate fi modificat fără avertisment.

Telecomandă exclusivă



-  Activarea/dezactivarea sonorului.
-  Intrarea/ieșirea din așteptare.
-  Reglarea volumului.
-  Pentru a accesa aplicații recomandate de T.
-  Afișarea meniului Setări.
-  Schimbarea canalului.
-  Accesarea paginii de pornire a TV-ului cu Android.
-  Afișarea meniului Opțiuni.
-  Butoane de navigație.
-  Pentru a confirma datele introduse sau selectate.
-  Pentru revenirea la meniul anterior sau abandonarea unei Aplicații.
-  Pentru selectarea sursei de intrare.
-  Pentru a accesa Netflix dacă este disponibil.
-  Pentru ca tastatura telecomenzii virtuale să apară deasupra în momentul când este disponibilă.
-  Apăsați butonul **Google Assistant** (Asistent Google) de pe telecomandă pentru a discuta cu Asistentul Google. *(Disponibil doar atunci când conexiunea la rețea este normală.)*

Notă:

- Această telecomandă este disponibilă doar pentru modelele selectate. Tipul telecomenzii poate fi modificat fără avertisment.
- Urmați ghidul de pe ecran pentru a asocia telecomanda cu televizorul când apăsați butonul **Google Assistant** (Asistent Google) pentru prima dată.
- Google și Android TV sunt mărci comerciale ale Google LLC.
- Asistentul Google nu este disponibil în anumite limbi și țări.

Montarea bateriilor

1. Mențineți partea inferioară a telecomenzii, utilizați un obiect în formă de monedă din plastic pentru a răsuci comutatorul în poziția "Deschis" după cum este ilustrat.
2. Scoateți protecția bateriilor.
3. Introduceți două baterii AAA conform polarităților marcate pe eticheta acestora.
4. Înlocuiți protecția bateriilor și utilizați un obiect în formă de monedă din plastic pentru a răsuci comutatorul în poziția "Închis".

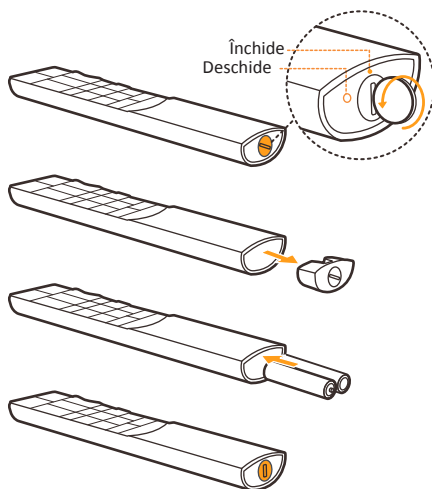

Important:

Bateriile nu trebuie expuse la o sursă de căldură excesivă, cum ar fi la lumina solară, foc sau surse asemănătoare. Îndepărtați bateriile atunci când telecomanda nu este utilizată pentru o perioadă lungă de timp. Bateriile lăsate în echipament pot cauza defecțiuni prin deteriorare și scurgeri corozive, anulând astfel garanția.

Pentru a proteja mediul înconjurător, apălați la unitățile locale de reciclare pentru eliminarea bateriilor. Eliminați bateriile uzate conform instrucțiunilor existente.



ATENȚIE: Risc de explozie dacă bateriile sunt înlocuite cu altele de tip incorect. Înlocuiți bateriile doar cu altele de același tip sau de un tip echivalent recomandat de producătorul echipamentului.

Dacă bateriile din telecomandă sunt descărcate, puteți folosi butonul de pe televizor.

Puteți activa televizorul din modul de așteptare apăsând butonul  de pe televizor.

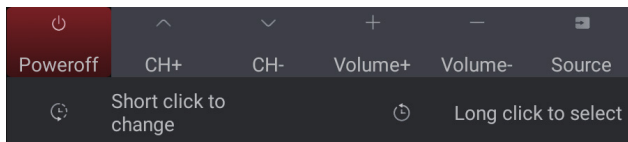



În timp ce televizorul este pornit, meniul multifuncțional apare apăsând butonul  de pe televizor. Pentru mai multe informații despre utilizarea meniului multifuncțional, consultați figura de mai jos.



- Apăsați butonul  pentru a muta cursorul la următoarea selecție a funcției.
- Țineți apăsat butonul  pentru mai mult de 2 secunde pentru a confirma selecția.

Notă: Consultați Ghidul de pornire rapidă pentru a găsi butonul  pe televizorul dvs.

Pornirea și oprirea televizorului

1. Atunci când cablul de alimentare este conectat, televizorul va fi pornit direct sau se va afla în mod așteptare. Dacă televizorul este în modul de așteptare, apăsați butonul  sau **POWER**/ de pe televizor sau butonul  de pe telecomandă pentru a porni televizorul.
2. Pentru mutarea televizorului în modul de așteptare, apăsați butonul  de pe telecomandă. Televizorul rămâne alimentat, dar în regim de consum energetic scăzut.
3. Pentru a opri televizorul, scoateți ștecherul din priză.

Configurarea inițială

Prima dată când porniți televizorul, ecranul **Welcome** (Bine ați venit) apare, ghidându-vă prin procesul inițial de inițializare. Urmăriți instrucțiunile de pe ecran pentru finalizarea procesului inițial de inițializare cum ar fi selectarea limbii, conectarea la rețea, scanarea canalelor și multe altele. În timpul fiecărui pas, fie efectuați o alegere sau săriți peste acesta. Dacă doriți să săriți peste un pas, dumneavoastră puteți efectua inițializarea mai târziu din meniul setări.

Notă: Dacă după căutarea canalelor au fost recepționate doar canalele analogice, cauza poate fi transmisia precară și, drept urmare, această problemă nu este acoperită de garanția producătorului. Producătorii nu pot fi responsabili pentru lipsa semnalului sau transmisia precară în unele zone.

Accesarea canalelor

Utilizarea butoanelor numerice: apăsați butoanele numerice aferente de pe telecomandă pentru a accesa canalele.

Utilizarea butoanelor P/V: apăsați butoanele P/V de pe telecomandă pentru a parcurge canalele.



Utilizarea butonului LIST: apăsați butonul LIST de pe telecomandă pentru afișarea listei de canale, apoi apăsați butoanele ▲/▼/◀/▶ și OK pentru selectarea acestora.

Vizionarea dispozitivelor conectate

Pentru afișarea listei sursă, apăsați  de pe telecomandă. Apăsați butoanele ▲/▼ pentru a selecta televizorul sau alte surse de intrare și apoi apăsați OK pentru confirmare.

Reglarea volumului

Controlul volumului: apăsați butoanele  de pe telecomandă pentru a mări sau micșora volumul.



Oprire sunet: apăsați butonul  pentru a opri temporar sunetul. Apăsați din nou pe acest buton sau butonul  pentru a restabili sunetul.

Accesarea paginii de pornire a TV-ului cu Android

Vă permite să vă bucurați de Aplicațiile de pe internet (Aplicații) și de site-uri web special adaptate, și să efectuați setări de sistem pentru televizorul dumneavoastră. Dumneavoastră puteți controla utilizând telecomanda televizorului.

AVERTISMENT:

- Configurați setările de rețea înainte de utilizarea aplicațiilor Smart TV.
- Este posibil să apară reacții lente și/sau întreruperi, în funcție de starea rețelei.
- Dacă întâmpinați probleme în utilizarea unei aplicații, luați legătura cu furnizorul de conținut.
- În funcție de situația specifică furnizorului de conținut, se pot întrerupe actualizările unei aplicații sau aplicația propriu-zisă poate să nu mai fie disponibilă.
- În funcție de legislația țării dvs., este posibil ca unele aplicații să aibă o funcționare limitată sau să nu fie acceptate.
- Modificările în conținutul aplicației pot fi efectuate fără notificări de către furnizorul de serviciu.



1. Apăsați  de pe telecomandă pentru a afișa pagina de pornire a TV-ului cu Android.
2. Apăsați tastele ▲/▼/◀/▶ și OK pentru introducerea aplicațiilor, funcțiilor sau setărilor dorite.
3. Apăsați  pentru a reveni la pagina principală.

Notă: Deoarece realizarea conexiunii la internet durează un anumit timp, este recomandat să așteptați câteva minute anterior utilizării funcției

Smart TV după activarea televizorului care urmează unei perioade de așteptare.

Utilizarea meniului de setări al TV-ului

Vă permite să reglați setările televizorului, cum ar fi fotografiile și sunet.

1. Apăsați  de pe telecomandă pentru afișarea meniului Setări.
2. Apăsați tastele ▲/▼ pentru selectarea articolului dorit, apoi apăsați ▶ pentru a intra în submeniu corespunzător.
3. În submeniuri, apăsați tastele ▲/▼ pentru selectarea opțiunilor meniului, apoi apăsați OK/▶ pentru a intra în lista de opțiuni, interfața de reglare sau submeniu corespunzător.
4. Apăsați ◀ pentru a reveni la meniul anterior.
5. Apăsați EXIT sau  pentru închiderea meniului.

Notă:

- De asemenea, puteți apăsa  pe telecomandă, selecta **Settings** (Setări) (dacă este disponibil) și puteți apăsa OK pentru a intra în meniul Setări. Unele opțiuni pot fi indisponibile pentru anumite surse de semnal.
- Configurarea **LED motion clear** (Eliminare mișcare LED) ca activ va face imaginile în mișcare rapidă mai clare prin controlarea luminii de fundal a LED-ului, însă imaginea va fi mai închisă și mai palpabilă decât cu **LED motion clear** (Eliminare mișcare LED) dezactivat.

Instalarea canalelor

Acest capitol descrie cum se caută și cum se stochează automat canalele. Acest lucru poate fi făcut în oricare dintre cazurile de mai jos:

- ați sărit peste pasul de instalare al canalului din instalarea inițială;
- sunteți anunțat cu privire la lipsa canalelor în modul TV;
- doriți să actualizați canalele.

1. În modul TV, apăsați  de pe telecomandă și selectați **Channel > Channel scan** (Canal > Scanare canal). Apăsați **OK/▶** pentru a intra.
2. Televizorul instalează și aranjează canalele conform țării sau regiunii dvs. Apăsați **▲/▼** pentru a selecta **Country/Region** (Țară/Regiune) și apăsați **OK/▶** pentru a introduce. Introduceți parola prestabilită 1234 sau parola proprie în cazul în care dumneavoastră v-ați schimbat parola din meniul **System > Lock** (Sistem > Blocare). Apăsați **▲/▼** pentru a selecta țara sau regiunea și apăsați **OK** pentru a confirma.
3. Apăsați tastele **▲/▼** pentru a selecta **Automatic search** (Căutare automată) și apăsați **OK/▶** pentru a intra.
4. Apăsați tastele **▲/▼** pentru a selecta **Tuner mode** (Mod tuner) și apăsați tastele **◀/▶** pentru a selecta opțiunea **Cable** (Cablul), **Antenna** (Antenă) sau **Satellite** (Satelit). (Notă: Opțiunea **Satellite** (Satelit) este disponibilă doar în modelele selectate.)
5. Apăsați tastele **▲/▼** pentru a selecta alte opțiuni pentru configurare.
6. După ce configurarea este finalizată, apăsați tasta **▼** pentru a selecta opțiunea **Search** (Căutare) și apăsați **OK** pentru a porni scanarea canalelor.
7. Căutarea canalelor poate dura câteva minute. După căutarea automată, canalele sunt aranjate într-o ordine preconfigurată. Dacă doriți să editați lista de canale, apăsați  pe telecomandă, selectați **Channel > Channel organizer** (Canal > Organizator canale) și apăsați **OK/▶** pentru a intra.

Interfața comună

Canalele TV digitale codate pot fi decodate cu un modul de interfață comună și un card furnizat de un operator de servicii TV digitale.

Modulul interfeței comune poate activa mai multe servicii digitale în funcție de operator și serviciile pe care le alegeți (de exemplu, programe contra cost). Contactați operatorul de servicii TV digitale pentru mai multe informații despre servicii și termeni.

Utilizarea modulului de interfață comună

AVERTISMENT: Opriti televizorul înainte de inserarea unui modul de interfață comună. Asigurați-vă că urmați instrucțiunile descrise mai jos. Inserarea greșită a modulului interfeței comune poate avaria atât modulul cât și televizorul.

1. Urmând indicațiile imprimate pe modulul interfeței comune, inserați ușor modulul în fanta interfeței comune de pe TV.
2. Introduceți modulul până la capăt.
3. Porniți aparatul TV și așteptați să fie activată funcția interfeței comune. Aceasta ar putea dura câteva minute.

Notă: Nu scoateți modulul interfeței comune din fantă. Înlăturarea modulului va dezactiva serviciile digitale.

Accesarea serviciilor de interfață comună

După inserarea și activarea modulului de interfață comună, apăsați  de pe telecomandă, selectați opțiunea **Channel > Common interface** (Canal > Interfață comună) și apăsați tasta **OK/▶** pentru a intra.



Această opțiune din meniu este disponibilă dacă modulul interfeței comune este corect introdus și activat. Aplicațiile de pe ecran și conținutul sunt furnizate de operatorul dumneavoastră de servicii TV digitale.

Utilizarea subtitrării



Puteți activa subtitrările pentru fiecare canal TV.

Subtitrările sunt transmise prin serviciile digitale Teletext sau DVB-T/DVB-C/DVB-S. Prin intermediul acestor servicii digitale, aveți opțiunea suplimentară de a selecta o limbă preferată pentru subtitrări.

Pornirea/oprirea subtitrării



1. Apăsați  de pe telecomandă, selectați opțiunea **Channel > Subtitle** (Canal > Subtitrare) și apăsați tasta **OK/▶** pentru a intra.
2. Selectați opțiunea **Subtitle** (Subtitrare), apăsați tasta **OK/▶** pentru a intra, apăsați tastele **▲/▼** pentru selectarea butonului **On** (Pornit) sau **Off** (Oprit) și apăsați **OK** pentru a confirma.
3. Apăsați **EXIT** sau  pentru închiderea meniului.

Activarea limbilor de subtitrare pentru posturile de televiziune digitală

1. Apăsați  de pe telecomandă, selectați opțiunea **Channel > Subtitle > Digital subtitle language 1st** (Canal > Subtitrare > Prima limbă subtitrare digitală) și apăsați tasta **OK/▶** pentru a intra.
2. Apăsați tastele **▲/▼** pentru selectarea limbii subtitrării ca fii limba preferată și apăsați tasta **OK** pentru a confirma.
3. Apăsați tastele **▲/▼** pentru selectarea **Digital subtitle language 2nd** (Limbă subtit. digitală 2) și apăsați tasta **OK/▶** pentru a intra.
4. Apăsați tastele **▲/▼** pentru selectarea unei limbi secundare a subtitrării și apăsați tasta **OK** pentru confirmare.
5. Apăsați **EXIT** sau  pentru închiderea meniului.



Utilizarea scurtăturii: Apăsăți **SUBT.** de pe telecomandă pentru a selecta direct limba pentru subtitrare disponibilă pentru programul TV digital selectat.

Selectarea unui tip de subtitrare pentru posturile de televiziune digitală

1. Apăsăți tasta  de pe telecomandă, selectați opțiunea **Channel > Subtitle > Subtitle type** (Canal > Subtitrare > Tip subtitrare) și apăsați tasta **OK/▶** pentru a intra.
2. Apăsăți tastele **▲/▼** pentru selectarea unui tip de subtitrare și apăsați tasta **OK** pentru a confirma. Dumneavoastră puteți selecta opțiunea **Hearing impaired** (Sonor neclar) pentru afișarea subtitrărilor cu probleme de auz împreună cu limba selectată.
3. Apăsăți **EXIT** sau  pentru închiderea meniului.



Utilizarea teletextului

Selectarea limbii paginii de decodare

1. Apăsăți  de pe telecomandă, selectați opțiunea **Channel > Teletext > Decoding page language** (Canal > Teletext > Decodare lb. pg.) și apăsați tasta **OK/▶** pentru a intra.
2. Apăsăți tastele **▲/▼** pentru a selecta tipul corect de limbă în care Teletextul va fi afișat și apăsați tasta **OK** pentru a continua.
3. Apăsăți **EXIT** sau  pentru închiderea meniului.

Limbă Teletext digital

Pe canalele TV digitale, în funcție de postul care emite, vă puteți bucura de un serviciu cu mai multe pagini teletext inițiale în diferite limbi. Această funcție vă permite selectarea unei limbi disponibile ca limbă primară care face legătura cu pagina de Teletext inițială diferită.

1. Apăsăți  aflat pe telecomandă, selectați opțiunea **Channel > Teletext > Digital teletext language** (Canal > Teletext > Lb. teletext digital) și apăsați tasta **OK/▶** pentru a intra.
2. Apăsăți tastele **▲/▼** pentru selectarea limbii și apăsați **OK** pentru confirmare.
3. Apăsăți **EXIT** sau  pentru închiderea meniului.

T-Link

Utilizați această funcție pentru a căuta dispozitive CEC conectate la mufele HDMI ale televizorului dvs. și pentru a permite redarea și intrarea în așteptare prin acționarea unui singur buton între dispozitivele CEC.

Activarea și dezactivarea T-Link

1. Apăsăți  aflat pe telecomandă, selectați opțiunea **System > T-Link** (Sistem > T-Link) și apăsați tasta **OK/▶** pentru a intra.
2. Apăsăți tastele **▲/▼** pentru selectarea opțiunii **T-Link** (T-Link) și apăsați tasta **OK/▶** pentru a intra.

3. Apăsăți tastele **▲/▼** pentru a selecta opțiunea **On** (Pornit) sau **Off** (Opriti) și apăsați **OK** pentru a confirma.
4. Apăsăți **EXIT** sau  pentru închiderea meniului.

Utilizarea pornirii automate

Permite televizorului să pornească automat când porniți un dispozitiv CEC (de ex. DVD) cu telecomanda dispozitivului. Selectați **On** (Pornit) pentru a activa această funcție.

Utilizarea modului de așteptare automată

Permite tuturor dispozitivelor CEC să intre automat în modul de așteptare atunci când opriti televizorul cu telecomanda televizorului. Selectați **On** (Pornit) pentru a activa această funcție.

Notă: Funcțiile CEC depind de dispozitivele conectate și este posibil ca unele dispozitive să nu comunice corect când sunt conectate la televizor. Se va consulta manualul de utilizare sau producătorul dispozitivelor-problemă pentru mai multe informații.

HbbTV

HbbTV (Televiziune în bandă largă pentru transmisie hibridă) este un serviciu oferit de anumite televiziuni și disponibil pe anumite canale TV digitale. HbbTV livrează televiziune interactivă prin intermediul internetului de bandă. Aceste caracteristici interactive sunt adăugate la și îmbogățesc programele digitale normale și includ servicii precum teletext digital, ghid electronic de programe, jocuri, votare, informații specifice legate de programul curent, publicitate interactivă, reviste informative, programe TV la cerere etc.

Pentru utilizarea opțiunii HbbTV vă rugăm să vă asigurați că televizorul dumneavoastră este conectat la internet și că HbbTV este pornit.

Notă:

- Serviciile HbbTV sunt transmise- sau depind de țară - și pot să nu fie disponibile în zona dumneavoastră.
- Nu puteți descărca fișiere în televizor cu funcția HbbTV.
- Furnizorul aplicației sau condițiile referitoare la transmisie pot cauza aplicației HbbTV să fie indisponibilă.
- Pentru accesarea aplicațiilor HbbTV, dumneavoastră trebuie să vă conectați televizorul la internet prin intermediul link-ului de mare viteză. Aplicațiile HbbTV nu pot lucra corect în cazul în care sunt probleme referitoare la rețea.

Acces HbbTV

1. Apăsăți  de pe telecomandă, selectați opțiunea **System > HbbTV settings > HbbTV** (Sistem > Setări HbbTV > HbbTV) și apăsați tasta **OK/▶** pentru a intra.
2. Apăsăți tastele **▲/▼** pentru a selecta opțiunea **On** (Pornit) și apăsați **OK** pentru a confirma.

3. Când selectați un canal TV digital care oferă HbbTV, acest lucru vă va fi semnalat de un indicator de pe ecran (în general un buton roșu, dar alte butoane colorate pot fi utilizate, de asemenea). Apăsați butonul color indicat pentru a deschide paginile interactive.
4. Utilizați ▲/▼/◀/▶ și butoanele color pentru a naviga prin paginile HbbTV și apăsați **OK** pentru a confirma.

Dezactivarea HbbTV

Pentru a evita perturbările care pot fi cauzate de testele de transmisie HbbTV, puteți opri funcția HbbTV:

1. Apăsați tasta  de pe telecomandă, selectați opțiunea **System > HbbTV settings > HbbTV** (Sistem > Setări HbbTV > HbbTV) și apăsați tasta **OK/▶** pentru a intra.
2. Apăsați tastele ▲/▼ pentru a selecta opțiunea **Off** (Oprit) și apăsați **OK** pentru a confirma.

Utilizarea EPG-ului (Ghidul electronic al programului)



EPG este un ghid pe ecran care afișează programele digitale planificate. Dumneavoastră puteți naviga, selecta sau vizualiza programele.

1. Apăsați **GUIDE** pe telecomandă, va apărea meniul **Programme Guide** (ghid programe), care vă permite să obțineți informații despre programul curent sau următorul, care este redat pe fiecare canal. Navigați prin diferitele programe utilizând tastele ▲/▼/◀/▶ de pe telecomandă.
2. Utilizați butoanele corespunzătoare prezentate în partea inferioară a ecranului pentru a vizualiza EPG.
 - **Watch now** (priviți acum) sau **More** (mai multe): Apăsați **OK** pentru a viziona canalul selectat sau pentru a vedea mai multe informații despre programul selectat.
 - **Programme filter** (Filtrare program): Apăsați tasta  pentru afișarea filtrului de programe pentru programele digitale.
 - **Custom schedule** (Program personalizat): Apăsați butonul de culoare roșie pentru a seta un program.
 - **Select date** (Selectare dată): Apăsați butonul de culoare verde pentru a selecta data.
 - **Schedule list** (Listă de programe): Apăsați butonul de culoare galbenă pentru vizualizarea listei de programare.
3. Apăsați tasta **GUIDE** sau **EXIT** pentru a ieși din EPG.

Funcția Bluetooth

(* indisponibil la anumite modele)

Bluetooth® este o tehnologie standard wireless pentru schimbarea datelor pe o distanță scurtă între dispozitivele Bluetooth. Dumneavoastră puteți conecta dispozitivul audio Bluetooth, mouse-ul sau tastatura prin intermediul televizorului.



1. Apăsați  pe telecomandă, apăsați ▲/▼/◀/▶ pentru a muta cursorul pe  în partea de sus a ecranului și apăsați **OK** pentru a intra.
2. Selectați **Remotes & Accessories > Add accessory** (Telecomenzi și accesorii > Adaugă accesoriu) și apăsați **OK** pentru a confirma. Televizorul va căuta automat dispozitivele Bluetooth aflate în vecinătate. Selectați un dispozitiv disponibil, apăsați **OK** și urmați ghidul de pe ecran pentru a conecta.

Notă: Tehnologia Bluetooth (dacă este disponibilă în televizorul dumneavoastră) utilizează o frecvență de 2,4 GHz care aflată într-o proximitate apropiată de punctele Wi-Fi de acces, routere sau cuptoare cu microunde poate interfera cu streaming-ul audio prin Bluetooth. Dacă prezentați întreruperi în recepția audio, dumneavoastră trebuie să reporniți dispozitivul Bluetooth pentru a găsi frecvența cu mai puține interferențe, și dacă continuați să aveți probleme, trebuie să vă mutați mai aproape de televizor sau să măriți distanța dintre televizor și sursele de interferențe.

Cuvântul Bluetooth și logo-urile reprezintă mărci înregistrate deținute de către Bluetooth SIG, Inc. iar orice utilizări ale acestor mărci de către TCL se află sub licență. Celelalte mărci și nume înregistrate sunt destinate proprietarilor respectivi.

Pornirea instantanee

Aceasta vă permite să porniți televizorul mai repede din modul de așteptare decât să opriți această funcție, însă va crește și consumul de energie în mod așteptare.

1. Apăsați  pe telecomandă, selectați  > **Device Preferences > Power > Instant power on** (Preferințe dispozitiv > Alimentare > Pornire instantă) și apăsați **OK** pentru a comuta între pornit și oprit.
2. Apăsați butonul  pentru a reveni la meniul anterior.

Reactivare în rețea

Această funcție vă permite să porniți prin rețea televizorul din modul de așteptare. Pentru a utiliza această funcție, asigurați-vă că:

1. Televizorul dvs. este conectat la o rețea de casă wireless eficientă;
2. Controlerul dorit, cum ar fi un smartphone, este conectat la aceeași rețea wireless ca televizorul dvs.;
3. În controler a fost instalată o aplicație care acceptă funcția de trezire în rețea, precum Youtube;
4. **Networked standby** (Rețea în așteptare) este activată în meniul **Network & Internet** (Rețea și internet) în pagina de pornire.



Când televizorul este în modul de așteptare în rețea, puteți utiliza aplicația pentru a reactiva televizorul de la distanță.

Notă:

- Această caracteristică este dezactivată dacă apăsați și mențineți apăsat butonul  de pe telecomandă și confirmați să închideți televizorul.
- Înainte de a utiliza funcția de trezire în rețea, asigurați-vă că **Instant power on** (Pornirea instantanee) este activată.



Resetarea la setările implicite din fabrică

Vă permite să resetați aparatul TV la setările implicite ale fabricantului.

1. Apăsați  pe telecomandă, selectați  > **Device Preferences > Reset > Factory data reset > Erase everything** (Preferințe dispozitiv > Resetare > Resetare date din fabrică > Șterge tot) și apăsați **OK** pentru a confirma.
2. Utilizați butoanele numerice de pe telecomandă pentru a introduce parola 1234 sau parola proprie în cazul în care ați schimbat-o.
3. Selectați **OK** și apoi apăsați **OK** pentru a confirma.
4. Apare ecranul **Welcome** (Ecran de bun venit). Urmați instrucțiunile din secțiunea **Configurare inițială**.

Utilizarea controlului vocal TV cu operare tip mâini libere

Înainte de a utiliza controlul vocal TV cu operare tip mâini libere, conectați televizorul la rețea și asigurați-vă că poate accesa mai întâi site-ul Google. Apoi urmați pașii de mai jos pentru a accesa.

1. Porniți comutatorul MIC încorporat (consultați Ghidul de pornire rapidă pentru a găsi comutatorul MIC la televizor) înainte de a utiliza această funcție.
2. Accesați pagina de start Android TV apăsând  pe telecomandă.
3. Selectați  > **General Settings > Device Preferences > Google Assistant > 'Ok Google' detection** (Setări generale > Preferințe dispozitiv > Asistent Google > Detectare 'Ok Google') și apăsați **OK** pentru a o activa. De asemenea, îl puteți seta selectând  > **Quick Settings > 'Ok Google' detection** (Setări rapide > Detectare 'Ok Google'), dacă este disponibil.
4. Spuneți 'Ok Google' pentru a o activa.

Notă:

- Acest control vocal TV cu operare tip mâini libere este disponibil doar pentru anumite modele. Pentru detalii, consultați distribuitorul local.
- Atunci când se utilizează, este nevoie de un mediu liniștit pentru o funcționare mai bună. Distanța recomandată pentru folosirea controlului vocal TV cu operare tip mâini libere este de 2 metri în fața acestuia.
- Dezalectați comutatorul MIC încorporat dacă nu îl veți folosi.

- Se recomandă să setați '**Ok Google' detection** (detectarea „Ok Google”) pentru a evita interferențele atunci când există mai mult de un terminal care utilizează funcția asistent Google în același timp.
- Disponibilitatea controlului vocal TV cu operare tip mâini libere depinde de regiune/țară/limbă.
- Consumul de energie în modul așteptare va crește deoarece MIC-ul încorporat ascultă întotdeauna atunci când Google Assistant sau controlul vocal cu MIC-ul încorporat este activat.

Parola pentru Control Parental

- Parola implicită este 1234. O puteți schimba, setând una nouă.
- Parola de siguranță este 0423. Dacă uitați codul dumneavoastră, introduceți parola de siguranță pentru a suprascrie orice cod existent.

Rezolvarea problemelor

Vă rugăm să verificați următoarea listă înainte să solicitați asistență.

Nu există imagine sau sunet

- Cablul de alimentare cu electricitate trebuie să fie introdus în mod corect în priza de perete.
- Asigurați-vă că tipul sursei este setat corect.
- Asigurați-vă că antena este conectată corect.
- Asigurați-vă că volumul nu este setat la minim sau că acesta nu este setat la silențios.
- Asigurați-vă că nu sunt conectate căștile.
- Aparatul TV poate primi un alt semnal decât cel stațiilor de difuzare TV.

Imagina este neclară

- Cablul antenei trebuie să fie conectat adecvat.
- Verificați dacă semnalul de televiziune este recepționat adecvat.
- Calitatea slabă a imaginii poate apărea din cauza unei camere VHS, camere video sau a unui alt periferic care este conectat concomitent. Opriți unul dintre celelalte periferice.
- Imaginea 'fantomă' sau dublă poate fi cauzată de obstrucționarea antenei din cauza clădirilor înalte sau a dealurilor. Utilizarea unei antene direcționale directe poate îmbunătăți calitatea imaginii.
- Linile punctate orizontale de pe imagini pot fi cauzate de interferențe electrice, cum ar fi foehnuri, neoane din apropiere etc. Opriți-le sau îndepărtați-le.

Imagina este prea închisă, prea deschisă sau pătată

- Verificați reglarea culorii.
- Verificați setarea de luminozitate.
- Verificați funcția de claritate a imaginii.

Telecomanda nu funcționează.

- Verificați bateriile telecomenzii.
- Asigurați-vă că fereastra senzorului pentru telecomandă de pe partea frontală a televizorului nu se află sub lumină fluorescentă puternică.
- Încercați să curățați fereastra senzorului pentru telecomandă de pe partea frontală a televizorului cu o lavetă moale.

Dacă sugestiile de mai sus nu vă rezolvă problema tehnică, vă rugăm să consultați fișa de garanție pentru informații referitoare la service.

Condiții de funcționare

Temperatură 5 °C – 35 °C (41 °F – 95 °F)
Umiditate 20 - 75% (fără condens)

Condiții de depozitare

Temperatură -15 °C – 45 °C (5 °F – 113 °F)
Umiditate 10 - 90% (fără condens)

Informații radio

- Interval frecvență emițător Bluetooth®: 2402 - 2480MHz
- Putere emițător Bluetooth®: 5dBm (+/-5dB)
- Interval frecvență emițător Wi-Fi de 2.4G: 2412 - 2472MHz
- Putere emițător Wi-Fi de 2.4G: 16dBm (+3dB / -5dB)
- Interval frecvență tuner DVB-T/T2/C: 50,5 - 858MHz
- Interval frecvență tuner DVB-S/S2: 950 - 2150MHz

Notă OSS

Acest produs utilizează GPL (Versiunile 2 și 3) și LGPL (versiunea 2.1) și MPL (versiunea 1.1).

Pentru întrebări și solicitări legate de software-ul open source, contactați cel mai apropiat sediu TCL.

Acest produs utilizează anumite programe software care sunt distribuite sub licența Independent JPEG Group.

Acest produs utilizează anumite programe software care sunt distribuite sub licența libpng Project.

Acest produs utilizează anumite programe software care sunt distribuite sub licența Freetype Project.

Acest produs utilizează anumite programe software care sunt distribuite sub licența zlib Project.

Acest produs utilizează unele programe software (libxml2, curl, expat, c-areas) care sunt distribuite sub licența MIT.

Acest produs utilizează CyberLink for C care este distribuit sub licența Open Source Project.

Acest produs utilizează openssl, xerces care este distribuit sub licența Apache License Project.

Software GPL: Linux Kernel, glib, libiconv, gcc libgcc, gcc libstdc++, u-Boot loader, ffmpeg, util-linux-ng, e2fsprogs, wget, iptables

Software LGPL: DFB (DirectFB), gstreamer, gst-plugins-base, gst-plugins-good, gst-plugins-bad, gst-plugins-ugly, gst-ffmpeg, glibc, wpa_supplicant

Software BSD: webp, mng, uriparser

Software GNU: dosfstools

[Declarație legală] a TCL – fabricantul acestui aparat TV

Din cauza diferitelor capacități ale produselor care oferă serviciile SmartTV precum și a limitărilor conținutului disponibil, anumite funcții, aplicații și servicii pot să nu fie disponibile pentru toate dispozitivele sau în toate țările.

Unele funcții ale SmartTV pot să necesite dispozitive periferice suplimentare sau cotizații de membru care sunt vândute separat. Vă rugăm să vizitați website-ul nostru pentru mai multe informații despre dispozitivele specifice și disponibilitatea de conținut. Serviciile și disponibilitatea de conținut prin SmartTV sunt supuse periodic modificărilor fără notificare prealabilă.

Conținutul și serviciile accesibile prin acest dispozitiv aparțin terților și sunt protejate de legea drepturilor de autor, brevete, mărci înregistrate și/sau alte legi referitoare la proprietatea intelectuală. Un astfel de conținut și de servicii sunt furnizate exclusiv pentru uz personal necomercial. Nu puteți folosi conținutul sau serviciile într-un mod care nu a fost autorizat de proprietarul conținutului sau de furnizorul de servicii. Fără limitare la cele de mai sus, cu excepția cazului în care este autorizat în mod expres de proprietarul conținutului sau de furnizorul de servicii, nu puteți modifica, copia, republica, încărca, posta, transmite, traduce, vinde, crea lucrări derivate, exploata, sau distribui în orice mod sau orice mediu conținutul sau serviciile afișate prin intermediul acestui dispozitiv.

CONFIRMAȚI ÎN MOD EXPRES ȘI SUNTEȚI DE ACORD CĂ UTILIZAREA ACESTUI DISPOZITIV ESTE PE PROPRIUL DUMNEAVOASTRĂ RISC ÎN CEEA CE PRIVEȘTE CALITATEA SATISFĂCĂTOARE, PERFORMANȚA ȘI PRECIZIA. DISPOZITIVUL ȘI CONȚINUTUL ȘI SERVICIILE DE LA TERȚI SUNT FURNIZATE „CA ATARE” FĂRĂ NICIUN FEL DE GARANȚIE, FIE EXPRESĂ, FIE IMPLICITĂ. TCL DECLINĂ ÎN MOD EXPRES TOATE GARANȚIILE ȘI CONDIȚIILE CU PRIVIRE LA ACEST DISPOZITIV ȘI ORICE CONȚINUT ȘI SERVICII, FIE EXPRESE, FIE IMPLICITE, INCLUZÂND, DAR FĂRĂ A SE LIMITA LA, GARANȚIILE DE VANDABILITATE, DE CALITATE SATISFĂCĂTOARE, ADECVARE PENTRU UN ANUMIT SCOP, ACURATEȚE, FOLOSINȚĂ ȘI RESPECTARE A DREPTURILOR PĂRȚILOR TERȚE. TCL NU GARANTEAZĂ ACURATEȚEA, VALIDITATEA, DURABILITATEA, OPORTUNITATEA, LEGALITATEA SAU CARACTERUL COMPLET AL CONȚINUTULUI SAU SERVICIILOR DISPONIBILE PRIN ACEST DISPOZITIV ȘI NU GARANTEAZĂ CĂ DISPOZITIVUL, CONȚINUTUL SAU SERVICIILE VOR ÎNTRUNI CERINȚELE DUMNEAVOASTRĂ SAU CĂ FUNCȚIONAREA DISPOZITIVULUI SAU SERVICIILOR VA FI CONTINUĂ SAU FĂRĂ PROBLEME. TCL NU VA FI RESPONȘABIL ÎN NICIO SITUAȚIE, INCLUSIV CEA DE NEGLIJENȚĂ, FIE PRIN CONTRACT, FIE DIN CULPĂ, PENTRU ORICE DAUNE DIRECTE, INDIRECTE, ACCIDENTALE, SPECIALE SAU SUBSECVENTE, PENTRU ONORARIILE AVOCAȚILOR, CHELTUIELILE SAU ORICE ALTE DAUNE CARE DECURG DIN SAU AFERENTE ORICĂROR INFORMAȚII CONȚINUTE AICI SAU CARE REZULTĂ DIN UTILIZAREA DISPOZITIVULUI SAU ORICĂRUI CONȚINUT SAU SERVICIU ACCESAT DE CĂTRE DUMNEAVOASTRĂ SAU TERȚI CHIAR DACĂ A FOST AVERTIZAT DE POSIBILITATEA UNOR ASTFEL DE DAUNE.

Serviciile terților pot fi schimbate, suspendate, înlăturate sau întrerupte sau accesul poate fi dezactivat oricând fără preaviz, iar TCL nu transmite nicio asigurare sau nu oferă nici o garanție că serviciile sau conținutul vor rămâne disponibile pentru orice perioadă de timp. Conținutul și serviciile sunt transmise de către terți prin rețele și facilități de transmisie asupra cărora TCL nu deține controlul. Fără a limita caracterul general al acestei declinări a răspunderii legale, TCL declină în mod expres orice responsabilitate sau răspundere pentru orice modificare, întrerupere, dezactivare, înlăturare sau suspendare a oricărui conținut sau serviciu disponibil prin acest dispozitiv. TCL poate impune limite privind utilizarea sau accesul la anumite servicii sau conținut oricând, fără preaviz sau responsabilitate. TCL nu este responsabil sau răspunzător de serviciul clienți aferent conținutului și serviciilor. Orice întrebare privitoare la sau cerere de servicii referitoare la conținut sau servicii trebuie adresată direct furnizorilor de servicii și conținut respectivi.